



GENEXIA

ILUMINA TU BAÑO

ESPEJOS LED

LED MIRRORS / MIROIRS LED / SPECCHI LED

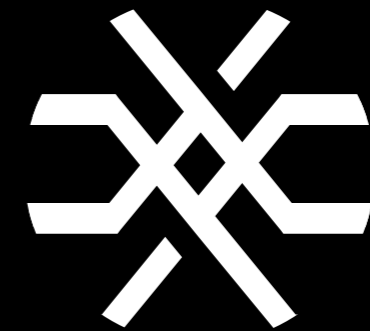

GENEXIA
ILUMINA TU BAÑO

CATÁLOGO GENERAL

GENERAL CATALOG / CATALOGUE GÉNÉRAL / CATALOGO GENERALE

ÍNDICE

INDEX / INDICE

GENEXIA ¿Quiénes somos? 7
Who We Are? / Qui Nous Sommes? / Chi Siamo?

GUÍA CÓMO COMPRAR TU ESPEJO 15
Guide: how to buy your mirror/ guide: comment acheter votre miroir/ guida: come acquistare il tuo specchio

ELEMENTOS OPCIONALES 19
Optional Elements/ Éléments Optionnels/ Elementi Opzionali

ESTRUCTURAS 27
Structures/Structures/ Strutture

REPISAS Y ESTANTERÍAS 43
Shelves and shelving units / Étagères et rayonnages / Mensole e scaffali

APLIQUES 49
Wall lights / Appliques murales / Applique da parete

ÍNDICE VISUAL 53
Visual Index/ Indice Visuel/ Indice Visivo

ÍNDICE ALFABÉTICO 67
Alphabetical Index/ Index Alphabétique/ Indice Alfabetico

ÍNDICE POR TIPO DE LUZ 69
Index by Type of Light/ Index par Type de Lumière/ Indice per Tipo di Luce

MODELOS
Models/ Modèles/ Modelli

Redondos 71
Round/ Ronds/ Rotondi

Cantos Rectos 137
Straight Edge/ Bord Droit/ Bordo Dritto

Cantos Redondos 215
Rounded Edge/ Bord Arrondi/ Bordo Arrotondato

Cápsulas 247
Capsules/ Capsules/ Capsule

Formas 291
Shapes/ Formes/ Forme

Sin luz 373
No light/ Sans lumière/ Senza luce

GLOSARIO TÉCNICO 439
Technical Glossary/ Glossaire Technique/ Glossario Tecnico

QUIÉNES SOMOS
WHO WE ARE / QUI NOUS SOMMES / CHI SIAMO



QUIÉNES SOMOS

Genexia es una empresa líder en el ámbito del diseño, fabricación y comercialización de espejos de baño a medida, consolidada como un referente en el mercado europeo. Formamos parte del prestigioso Grupo Colorban, cuya marca registrada, Colorban, es sinónimo de calidad y excelencia en espejos personalizados. Nuestro equipo humano cuenta con **más de 40 años de experiencia en el sector**, y esta vasta trayectoria se refleja en la calidad inigualable de nuestros diseños, así como en la versatilidad y variedad de opciones que ofrecemos. Nos especializamos tanto en el diseño como en la distribución de espejos fabricados a la carta, dotados de amplias posibilidades técnicas para satisfacer las necesidades más exigentes de nuestros clientes.

Nuestro **centro de producción** está **ubicado en España**, donde contamos con las últimas tecnologías disponibles para el desarrollo de espejos. Esta infraestructura avanzada nos permite garantizar los mejores acabados y los diseños más modernos y funcionales. Utilizamos espejos de 4 mm de espesor, reconocidos por su excelente relación calidad-precio y sus óptimos resultados en cuanto a planimetría y reflexión. Este enfoque nos permite aprovechar mejor la materia prima y optimizar los costes, tanto monetarios como productivos, asegurando así productos de alta calidad a precios competitivos.

Compromiso con la Sostenibilidad y Calidad

En **Genexia**, nuestra premisa de fabricación se centra en la calidad, la seguridad y el respeto al medio ambiente. Nuestros espejos no contienen plomo ni cobre, y están libres de disolventes y de compuestos orgánicos volátiles. Este **compromiso con la sostenibilidad** no solo protege nuestro entorno, sino que también garantiza la seguridad y salud de nuestros clientes y empleados. Cada producto que fabricamos pasa por rigurosos ensayos normalizados, y contamos con todas las certificaciones necesarias, que avalan que cumplimos con todos los requisitos normativos de los países en los que operamos. Esto nos permite garantizar la seguridad, el ahorro, la eficiencia y la fiabilidad de nuestros productos. (Ver certificaciones en página 440)

WHO WE ARE

Genexia is a leading company in the design, manufacturing, and commercialization of custom bathroom mirrors, established as a benchmark in the European market. We are part of the prestigious Colorban Group, whose registered brand, Colorban, is synonymous with quality and excellence in customized mirrors. Our team has **over 40 years of experience in the sector**, a vast trajectory that is reflected in the unparalleled quality of our designs, as well as the versatility and variety of options we offer. We specialize in both the design and distribution of made-to-order mirrors, equipped with extensive technical possibilities to meet the most demanding needs of our customers.

Our **production center** is **located in Spain**, where we employ the latest available technologies for mirror development. This advanced infrastructure allows us to guarantee the best finishes and the most modern and functional designs. We use 4mm thick mirrors, recognized for their excellent price-quality ratio and optimal results in terms of flatness and reflection. This approach enables us to make the best use of raw materials and optimize costs, both monetary and productive, thus ensuring high-quality products at competitive prices.

Commitment to Sustainability and Quality

At **Genexia**, our manufacturing premise focuses on quality, safety, and environmental respect. Our mirrors are free from lead and copper, and they do not contain solvents or volatile organic compounds (VOCs). This **commitment to sustainability** not only protects our environment but also ensures the safety and health of our customers and employees. Every product we manufacture undergoes rigorous standardized testing, and we hold all necessary certifications, proving that we comply with all regulatory requirements in the countries where we operate. This enables us to guarantee the safety, savings, efficiency, and reliability of our products. (See certifications on page 440).



grip
COLORBAN
COГОВВАН

Иван
Иванов

Иван
Иванов
COLORBAN
grip



QUI NOUS SOMMES

Genexia est une entreprise leader dans le domaine de la conception, de la fabrication et de la commercialisation de miroirs de salle de bain sur mesure, consolidée comme une référence sur le marché européen. Nous faisons partie du prestigieux Groupe Colorban, dont la marque déposée, Colorban, est synonyme de qualité et d'excellence en miroirs personnalisés. Notre équipe compte plus de **40 ans d'expérience** dans le secteur, et cette vaste expérience se reflète dans la qualité inégalée de nos designs, ainsi que dans la variété et la polyvalence des options que nous proposons. Nous nous spécialisons à la fois dans la conception et la distribution de miroirs fabriqués sur mesure, dotés de larges possibilités techniques pour répondre aux besoins les plus exigeants de nos clients.

Notre **centre de production** est situé **en Espagne**, où nous disposons des dernières technologies disponibles pour le développement de miroirs. Cette infrastructure avancée nous permet de garantir les meilleures finitions et les designs les plus modernes et fonctionnels. Nous utilisons des miroirs de 4 mm d'épaisseur, reconnus pour leur excellent rapport qualité-prix et leurs résultats optimaux en termes de planéité et de réflexion. Cette approche nous permet d'utiliser au mieux la matière première et d'optimiser les coûts, tant monétaires que productifs, garantissant ainsi des produits de haute qualité à des prix compétitifs.

Engagement en Faveur de la Durabilité et de la Qualité

Chez **Genexia**, notre principe de fabrication repose sur la qualité, la sécurité et le respect de l'environnement. Nos miroirs ne contiennent ni plomb ni cuivre, et sont exempts de solvants et de composés organiques volatils. Cet **engagement envers la durabilité** protège non seulement notre environnement, mais garantit également la sécurité et la santé de nos clients et employés. Chaque produit que nous fabriquons passe par des tests normalisés rigoureux, et nous disposons de toutes les certifications nécessaires, qui prouvent que nous respectons toutes les exigences réglementaires des pays dans lesquels nous opérons. Cela nous permet de garantir la sécurité, l'économie, l'efficacité et la fiabilité de nos produits. (Voir les certifications à la page 440).

CHI SIAMO

Genexia est un'azienda leader nel campo della progettazione, produzione e commercializzazione di specchi da bagno su misura, consolidata come punto di riferimento nel mercato europeo. Facciamo parte del prestigioso Gruppo Colorban, il cui marchio registrato, Colorban, è sinonimo di qualità ed eccellenza negli specchi personalizzati. Il nostro team ha oltre **40 anni di esperienza** nel settore, un'ampia esperienza che si riflette nella qualità ineguagliabile dei nostri design, così come nella versatilità e nella varietà di opzioni che offriamo. Siamo specializzati sia nella progettazione che nella distribuzione di specchi realizzati su misura, dotati di ampie possibilità tecniche per soddisfare le esigenze più esigenti dei nostri clienti.

Il nostro **centro di produzione** si trova **in Spagna**, dove disponiamo delle ultime tecnologie disponibili per lo sviluppo di specchi. Questa infrastruttura avanzata ci permette di garantire le migliori finiture e i design più moderni e funzionali. Utilizziamo specchi di 4 mm di spessore, riconosciuti per l'eccellente rapporto qualità-prezzo e i risultati ottimali in termini di planarità e riflessione. Questo approccio ci permette di sfruttare al meglio la materia prima e ottimizzare i costi, sia monetari che produttivi, garantendo così prodotti di alta qualità a prezzi competitivi.

Impegno per la Sostenibilità e la Qualità

In **Genexia**, il nostro principio di fabbricazione si concentra sulla qualità, la sicurezza e il rispetto per l'ambiente. I nostri specchi non contengono piombo né rame e sono privi di solventi e composti organici volatili. Questo **impegno per la sostenibilità** non solo protegge il nostro ambiente, ma garantisce anche la sicurezza e la salute dei nostri clienti e dipendenti. Ogni prodotto che fabbrichiamo passa attraverso rigorosi test standardizzati, e disponiamo di tutte le certificazioni necessarie, che attestano che soddisfiamo tutti i requisiti normativi dei paesi in cui operiamo. Questo ci consente di garantire la sicurezza, il risparmio, l'efficienza e l'affidabilità dei nostri prodotti. (Vedi certificazioni a pagina 440).



GUÍA: CÓMO COMPRAR TU ESPEJO

GUIDE: HOW TO BUY YOUR MIRROR / GUIDE: COMMENT ACHETER VOTRE
MIROIR / GUIDA: COME ACQUISTARE IL TUO SPECCHIO

BREVE GUÍA PARA ELEGIR TU ESPEJO

SHORT GUIDE TO CHOOSING YOUR MIRROR / GUIDE RAPIDE POUR CHOISIR VOTRE MIROIR / BREVE GUIDA PER SCEGLIERE IL TUO SPECCHIO

ELIGE LA FORMA

El primer paso será elegir si queremos un espejo **con** o **sin** iluminación, y seguidamente, la forma.
The first step is to choose whether you want a mirror with or without lighting, and then the shape. / La première étape consiste à choisir si vous souhaitez un miroir avec ou sans éclairage, puis la forme. / Il primo passo è scegliere se desideri uno specchio con o senza illuminazione, e successivamente la forma.



ELIGE ENTRE ESPEJO SIN MARCO, CONTORNO PINTADO Y MARCO DECORATIVO

CHOOSE BETWEEN FRAMELESS MIRROR, PAINTED EDGE, AND DECORATIVE FRAME / CHOISISSEZ ENTRE MIROIR SANS CADRE, BORD PEINT ET CADRE DÉCORATIF / SCEGLI TRA SPECCHIO SENZA CORNICE, BORDO VERNICIATO E CORNICE DECORATIVA



Frameless / Sans Cadre / Senza Cornice

Border Painted on the Back / Contour Peint au Dos / Contorno Verniciato sul Retro

Decorative Frame / Cadre Décoratif / Cornice Decorativa

Dependiendo del marco decorativo del modelo elegido el espejo será:

Depending on the decorative frame of the chosen model, the mirror will be: / En fonction du cadre décoratif du modèle choisi, le miroir sera: / A seconda della cornice decorativa del modello scelto, lo specchio sarà:



Recessed / Encastré / Incassato

Flush / Affleurant / In linea

ELIGE EL TAMAÑO

CHOOSE THE SIZE / CHOISISSEZ LA TAILLE / SCEGLI LA DIMENSIONE

Siempre en centímetros e indicando ancho por alto (base por altura), y en los espejos redondos indicando el diámetro.

Always in centimeters and indicating width by height (base by height), and for round mirrors indicating the diameter. / Toujours en centimètres en indiquant la largeur par la hauteur (base par hauteur), et pour les miroirs ronds en indiquant le diamètre. / Sempre in centimetri, indicando la larghezza per l'altezza (base per altezza), e per gli specchi rotondi indicando il diametro.

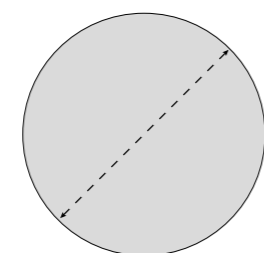

Diámetro
Diameter / Diamètre / Diametro

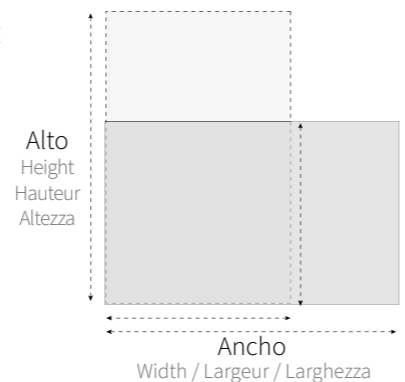

ELIGE EL DISEÑO DE LUZ Y TONALIDAD

CHOOSE THE LIGHT DESIGN AND TONE / CHOISISSEZ LE DESIGN DE L'ÉCLAIRAGE ET LA TONALITÉ / SCEGLI IL DESIGN DELLA LUCE E LA TONALITÀ

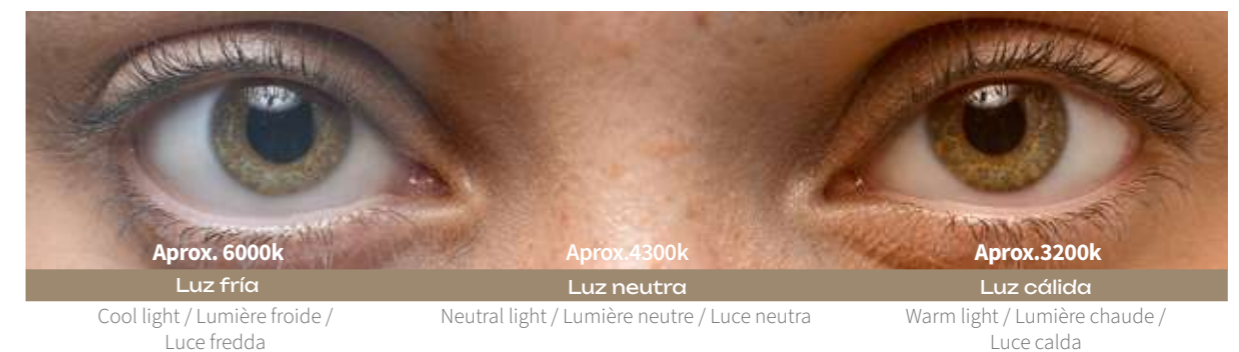

Además de estos tipos de luz, tenemos opciones como:

In addition to these types of light, we offer options such as: / En plus de ces types de lumière, nous proposons des options telles que: / Oltre a questi tipi di luce, abbiamo opzioni come.

LED Dinámico: Encendido progresivo de la luz, única opción: luz fría. (Aproximadamente 6000k)

Dynamic LED: Progressive light turn-on, single option: cool light (approximately 6000K) / LED Dynamique: Allumage progressif de la lumière, option unique: lumière froide (environ 6000K) / LED Dinamico: Accensione progressiva della luce, unica opzione: luce fredda (circa 6000K)

Luz Combinada: Elección de 2 tonos diferentes para la luz frontal y ambiental (Consultar modelos compatibles)

Choice of 2 different tones for front and ambient light (Consult compatible models) / Choix de 2 tons différents pour la lumière frontale et ambiante (Consulter les modèles compatibles) / Scelta di 2 tonalità diverse per la luce frontale e ambientale (Consultare i modelli compatibili)

Tira BI-LED: cuenta con los 3 tonos en un mismo espejo.

Includes all 3 tones in the same mirror. / Comprend les 3 tons dans le même miroir. / Include tutti e 3 i toni nello stesso specchio.

ACABADO PREMIUM

PREMIUM FINISH / FINI PREMIUM / FINITURA PREMIUM

Acabado PREMIUM termoplástico: consiste en una tapa difusora en la parte que lleva luz y de un marco de termoplástico, negro o aluminio, en la parte no iluminada.

Premium Thermoplastic Finish: This consists of a diffuser cover on the illuminated part and a thermoplastic frame, either black or aluminum, on the non-illuminated part. / Fini Premium en Thermoplastique: Il s'agit d'un couvercle diffuseur sur la partie éclairée et d'un cadre en thermoplastique, noir ou en aluminium, sur la partie non éclairée. / Finitura Premium in Termoplastico: Consiste in un coperchio diffusore sulla parte illuminata e in una cornice in termoplastico, nera o in alluminio, sulla parte non illuminata.



Led con difusor apagado y encendido
LED with Diffuser Off and On / LED avec Diffuseur Éteint et Allumé / LED con Diffusore Spento e Acceso

Acabado premium en color negro y aluminio
Premium Finish in Black and Aluminum / Finitura Premium en Noir et Aluminium / Finitura Premium in Nero e Alluminio

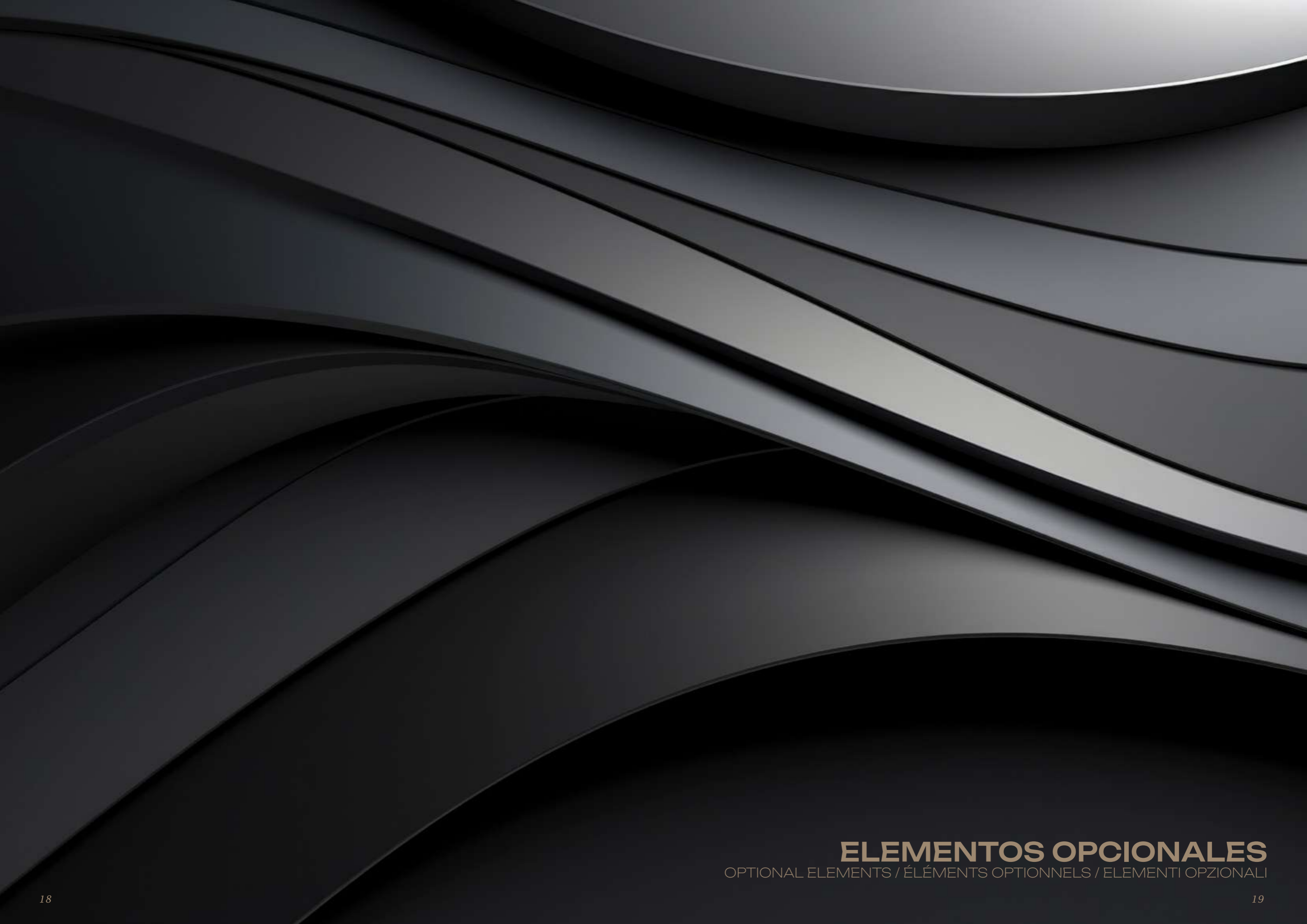

ELEMENTOS OPCIONALES
OPTIONAL ELEMENTS / ÉLÉMENTS OPTIONNELS / ELEMENTI OPZIONALI

ELEMENTOS OPCIONALES

OPTIONAL ELEMENTS / ÉLÉMENTS OPTIONNELS / ELEMENTI OPZIONALI

Consultar incompatibilidades de sensores y accesorios según modelo y medida.

Check sensor and accessory incompatibilities by model and size. / Consultez les incompatibilités des capteurs et des accessoires selon le modèle et la taille. / Verifica le incompatibilità dei sensori e degli accessori in base al modello e alla misura.

Antivaho

Anti-fog / Anti-buée / Antifog

Lámina adhesiva pegada en la parte trasera del espejo que, tras su encendido, evita que el espejo se empañe.

An adhesive film attached to the back of the mirror that, once turned on, prevents the mirror from fogging up. / Un film adhésif collé à l'arrière du miroir qui, une fois allumé, empêche le miroir de s'embuer. / Una pellicola adesiva applicata sul retro dello specchio che, una volta accesa, previene l'appannamento dello specchio.

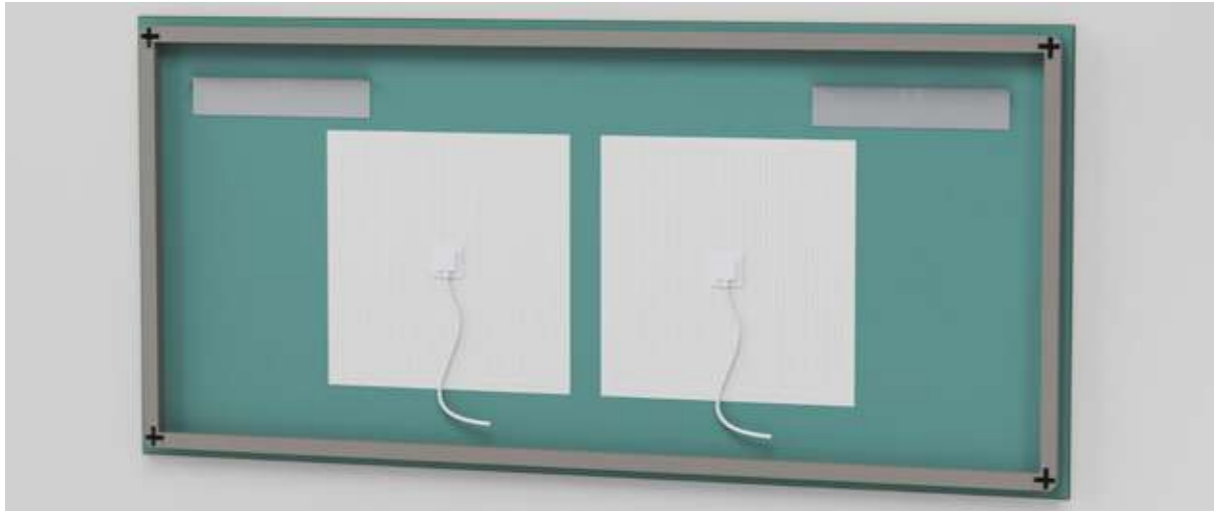

Altavoces Bluetooth

Bluetooth speakers / Haut-parleurs Bluetooth / Altoparlanti Bluetooth

Pareja de altavoces bluetooth de fácil conexión a smartphone con sonido de primer nivel envolvente que potencia los graves. Instalados en la parte trasera.

Pair of Bluetooth speakers with easy connection to a smartphone, providing high-level surround sound that enhances bass. Installed on the back. / Paire de haut-parleurs Bluetooth à connexion facile avec un smartphone, offrant un son surround de premier niveau qui renforce les basses. Installés à l'arrière. / Coppia di altoparlanti Bluetooth con facile connessione a smartphone, che forniscono un suono surround di alto livello che potenzia i bassi. Installati sul retro.

Aumento

Magnification / Grossissement / Ingrandimento

Lupa de aumento(x3), (x5) integrada en el espejo.

Magnifying glass (x3), (x5) integrated into the mirror. / Loupe d'agrandissement (x3), (x5) intégrée dans le miroir. / Lente d'ingrandimento (x3), (x5) integrata nello specchio.

Aumento Imantado

Magnetic magnification / Grossissement magnétique / Ingrandimento magnetico

Lupa de aumento(x3) de 14cm que se fija al espejo mediante imanes a una pieza galvanizada de 40x14 cm y que permite modificar su posición.

Magnifying glass (3x) with a Ø14cm diameter that attaches to the mirror using magnets on a 40x14 cm galvanized piece, allowing its position to be adjusted. / Loupe grossissante (3x) de Ø14cm qui se fixe au miroir par des aimants sur une pièce galvanisée de 40x14 cm, permettant de modifier sa position. / Lente d'ingrandimento (3x) di Ø14cm che si fissa allo specchio tramite magneti su un pezzo zincato di 40x14 cm, permettendo di modificare la sua posizione.



Aumento luz

Light magnification / Grossissement avec lumière / Ingrandimento con luce

Lupa de aumento(x3), (x5) con arenado perimetral con luz integrada en el espejo.

Magnifying glass (x3), (x5) with perimeter etching and integrated light in the mirror. / Loupe d'agrandissement (x3), (x5) avec sablage périphérique et lumière intégrée dans le miroir. / Lente d'ingrandimento (x3), (x5) con sabbiatura perimetrale e luce integrata nello specchio.



Display Hora / temperatura

Time / Temperature display / Affichage de l'heure / de la température / Display orario / temperatura

Display de 50x20mm que muestra información de hora y temperatura interior.

Con sensor Touch simple o Touch doble para encendido de otros elementos opcionales.

50x20mm display that shows time and indoor temperature information. With single or double Touch sensor for activating other optional elements. / Affichage de 50x20mm qui montre l'heure et la température intérieure. Avec capteur Touch simple ou double pour l'activation d'autres éléments optionnels. / Display di 50x20mm che mostra informazioni sull'ora e la temperatura interna. Con sensore Touch singolo o doppio per l'accensione di altri elementi opzionali.



Módulo inteligente

Smart module / Module intelligent / Modulo intelligente

Módulo que permite controlar funciones de encendido desde un dispositivo externo.

Module that allows control of power functions from an external device. / Module permettant de contrôler les fonctions d'allumage depuis un appareil externe. / Modulo che consente di controllare le funzioni di accensione da un dispositivo esterno.

Logo personalizado

Radio display / Affichage radio / Display radio

Posibilidad de añadir un logo personalizado. Consultar ubicación y dimensiones.

Option to add a custom logo. Check location and dimensions. / Possibilité d'ajouter un logo personnalisé. Consultez l'emplacement et les dimensions. / Possibilità di aggiungere un logo personalizzato. Consultare posizione e dimensioni.



<p>Display radio Radio display / Affichage radio / Display radio</p>	<p>Display de 95x35mm con pareja de altavoces con sonido de primer nivel envolvente, conexión radio FM, AM y bluetooth de fácil conexión a smartphone. Información de hora y temperatura interior. 95x35mm display with a pair of speakers providing high-level surround sound, FM, AM radio connection, and Bluetooth for easy connection to a smartphone. Displays time and indoor temperature information. / Affichage de 95x35mm avec une paire de haut-parleurs offrant un son surround de premier niveau, connexion radio FM, AM et Bluetooth pour une connexion facile à un smartphone. Affiche l'heure et la température intérieure. / Display di 95x35mm con una coppia di altoparlanti che offrono un suono surround di alto livello, connessione radio FM, AM e Bluetooth per una facile connessione a uno smartphone. Visualizza l'ora e la temperatura interna.</p>
<p>Estación metereológica Weather station / Station météorologique / Stazione meteorologica</p>	<p>Display de 70x65mm que muestra información de hora y temperatura interior, exterior y previsión meteorológica de 72h. Requiere conexión WIFI 2.4GHz. 70x65mm display showing time, indoor and outdoor temperature, and a 72-hour weather forecast. Requires a 2.4GHz Wi-Fi connection. / Affichage de 70x65 mm indiquant l'heure, la température intérieure et extérieure, et les prévisions météorologiques sur 72 heures. Nécessite une connexion Wi-Fi 2,4 GHz. / Display di 70x65 mm che mostra l'ora, la temperatura interna ed esterna, e le previsioni meteorologiche per 72 ore. Richiede una connessione Wi-Fi a 2,4 GHz.</p>



OTROS TIPOS DE LUZ

OTHER TYPES OF LIGHT / AUTRES TYPES DE LUMIÈRE / ALTRI TIPI DI LUCE

<p>BI-LED</p>	<p>Contiene tres tonos de luz con regulación de intensidad. Necesita obligatoriamente un sensor touch para encendido y apagado. Contains three light tones with intensity adjustment. Requires a touch sensor for turning on and off. / Contient trois tons de lumière avec réglage d'intensité. Nécessite obligatoirement un capteur tactile pour l'allumage et l'extinction. / Contiene tre tonalità di luce con regolazione dell'intensità. Necessita obbligatoriamente di un sensore touch per l'accensione e lo spegnimento.</p>	<p>3000K CÁLIDA 4000K NEUTRA 6000K FRÍA</p>
<p>Dinámico Dynamic / Dynamique / Dinamico</p>	<p>Encendido progresivo de la luz con regulación de intensidad. Necesita obligatoriamente un sensor touch para encendido y apagado. Progressive light activation with intensity adjustment. Requires a touch sensor for turning on and off. / Allumage progressif de la lumière avec réglage d'intensité. Nécessite obligatoirement un capteur tactile pour l'allumage et l'extinction. / Accensione progressiva della luce con regolazione dell'intensità. Necessita obbligatoriamente di un sensore touch per l'accensione e lo spegnimento.</p>	<p>6000K FRÍA</p>

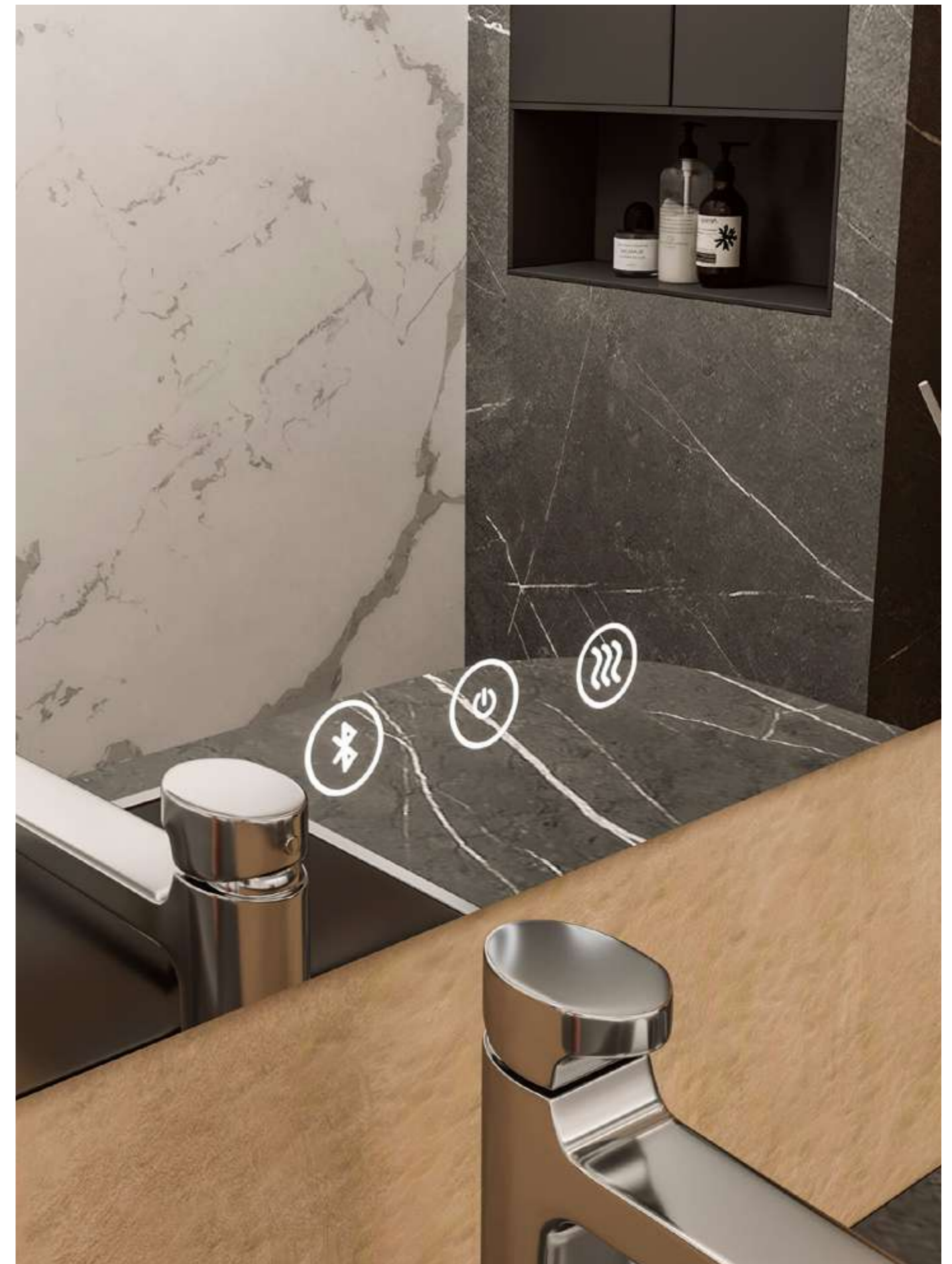



Ejemplo de sensor TOUCH triple para ON/OFF de luz, antivaho y altavoces Bluetooth
Example of a triple TOUCH sensor for ON/OFF of light, anti-fog, and Bluetooth speakers. / Exemple de capteur TOUCH triple pour ON/OFF de la lumière, de l'antibuée et des haut-parleurs Bluetooth. / Esempio di sensore TOUCH triplo per accensione/spegnimento di luce, antifog e altoparlanti Bluetooth.

SENSORES DISPONIBLES

AVAILABLE SENSORS / CAPTEURS DISPONIBLES / SENSORI DISPONIBILI

SENSORES TOUCH

TOUCH SENSORS / CAPTEURS TACTILES / SENSORI TOUCH

TOUCH simple Single / Simple / Semplice	Esta opción nos permite encender y apagar uno o varios elementos simultáneamente desde un único sensor. Por ejemplo: Luz y Antivaho. This option allows us to turn on and off one or more elements simultaneously from a single sensor. For example: Light and Anti-fog. / Cette option nous permet d'allumer et d'éteindre un ou plusieurs éléments simultanément à partir d'un seul capteur. Par exemple : Lumière et Anti-buée. / Questa opzione ci permette di accendere e spegnere uno o più elementi simultaneamente da un unico sensore. Ad esempio: Luce e Antivapore.	
TOUCH doble Double / Double / Doppio	Esta opción nos permite encender y apagar dos elementos de manera independiente. This option allows us to turn two elements on and off independently. / Cette option nous permet d'allumer et d'éteindre deux éléments de manière indépendante. / Questa opzione ci permette di accendere e spegnere due elementi in modo indipendente.	
TOUCH triple Triple / Triple / Triplo	Esta opción nos permite encender y apagar tres elementos de manera independiente. This option allows us to turn three elements on and off independently. / Cette option nous permet d'allumer et d'éteindre trois éléments de manière indépendante. / Questa opzione ci permette di accendere e spegnere tre elementi in modo indipendente.	



Ejemplo de sensor TOUCH doble para ON/OFF de luz y antivaho

Example of a dual TOUCH sensor for ON/OFF of light and anti-fog. / Exemple de capteur TOUCH double pour ON/OFF de la lumière et de l'anti-buée. / Esempio di sensore TOUCH doppio per ON/OFF di luce e antivapore.

ICONOGRAFÍA DE LOS SENSORES TOUCH

TOUCH SENSOR ICONOGRAPHY / ICONOGRAPHIE DES CAPTEURS TACTILES / ICONOGRAFIA DEI SENSORI TOUCH



ON / OFF



AUMENTO
Magnifier / Augmentation
Aumento





BLUETOOTH



ANTIVAHHO
Anti-fog / Antibuée
Antinebbia

SENSORES DE MOVIMIENTO Y PROXIMIDAD

MOTION AND PROXIMITY SENSORS / CAPTEURS DE MOUVEMENT ET DE PROXIMITÉ / SENSORI DI MOVIMENTO E PROSSIMITÀ

INFRARROJO OCULTO Hidden infrared / Infrarouge caché / Infrarosso nascosto	Esta opción nos permite encender y apagar uno o varios elementos simultáneamente desde un único sensor. Por ejemplo: Luz y Antivaho. This option allows you to turn on and off one or several elements simultaneously from a single sensor. For example: Light and Anti-fog. / Cette option permet d'allumer et d'éteindre un ou plusieurs éléments simultanément depuis un seul capteur. Par exemple : Lumière et Antibuée. / Questa opzione ti permette di accendere e spegnere uno o più elementi simultaneamente da un unico sensore. Ad esempio: Luce e Antifog.	
INFRARROJO FRONTAL Front infrared / Infrarouge frontal / Infrarosso frontale	Esta opción nos permite encender y apagar uno o varios elementos simultáneamente y regular la intensidad de la luz. Compatible con Bi-LED. This option allows you to turn on and off one or several elements simultaneously and adjust the light intensity. Compatible with Bi-LED. / Cette option permet d'allumer et d'éteindre un ou plusieurs éléments simultanément et de régler l'intensité de la lumière. Compatible avec Bi-LED. / Questa opzione ti permette di accendere e spegnere uno o più elementi simultaneamente e regolare l'intensità della luce. Compatible con Bi-LED.	
SENSOR DE MOVIMIENTO Motion sensor / Capteur de mouvement / Sensore di movimento	Esta opción nos permite el encendido de la luz mediante detección de movimiento. Se apaga tras 20 segundos sin detectar movimiento. This option allows the light to be turned on by motion detection. It turns off after 20 seconds without detecting movement. / Cette option permet l'allumage de la lumière par détection de mouvement. Elle s'éteint après 20 secondes sans détection de mouvement. / Questa opzione consente l'accensione della luce tramite rilevamento del movimento. Si spegne dopo 20 secondi senza rilevare movimento.	



Sensor de movimiento
Motion sensor / Capteur de mouvement / Sensore di movimento



Infrarrojo frontal
Front infrared / Infrarouge frontal / Infrarosso frontale

ESPECIFICACIONES TÉCNICAS Y DISPOSICIÓN DE LOS ELEMENTOS:

TECHNICAL SPECIFICATIONS AND LAYOUT OF ELEMENTS: / SPÉCIFICATIONS TECHNIQUES ET DISPOSITION DES ÉLÉMENTS: / SPECIFICHE TECNICHE E DISPOSIZIONE DEGLI ELEMENTI:

Especificaciones técnicas: **página 439**

Technical specifications: *page 439* / Spécifications techniques: *page 439* / Specifiche tecniche: *pagina 439*

Información de cotas de posición: **página 443**

Position dimension information: *page 443* / Informations sur les cotes de position: *page 443* / Informazioni sulle dimensioni di posizione: *pagina 443*

Amplía la información aquí:

Find more information here:
Retrouvez plus d'informations ici:
Trova maggiori informazioni qui:



ESTRUCTURA 1

STRUCTURE 1 / STRUCTURE 1 / STRUTTURA 1

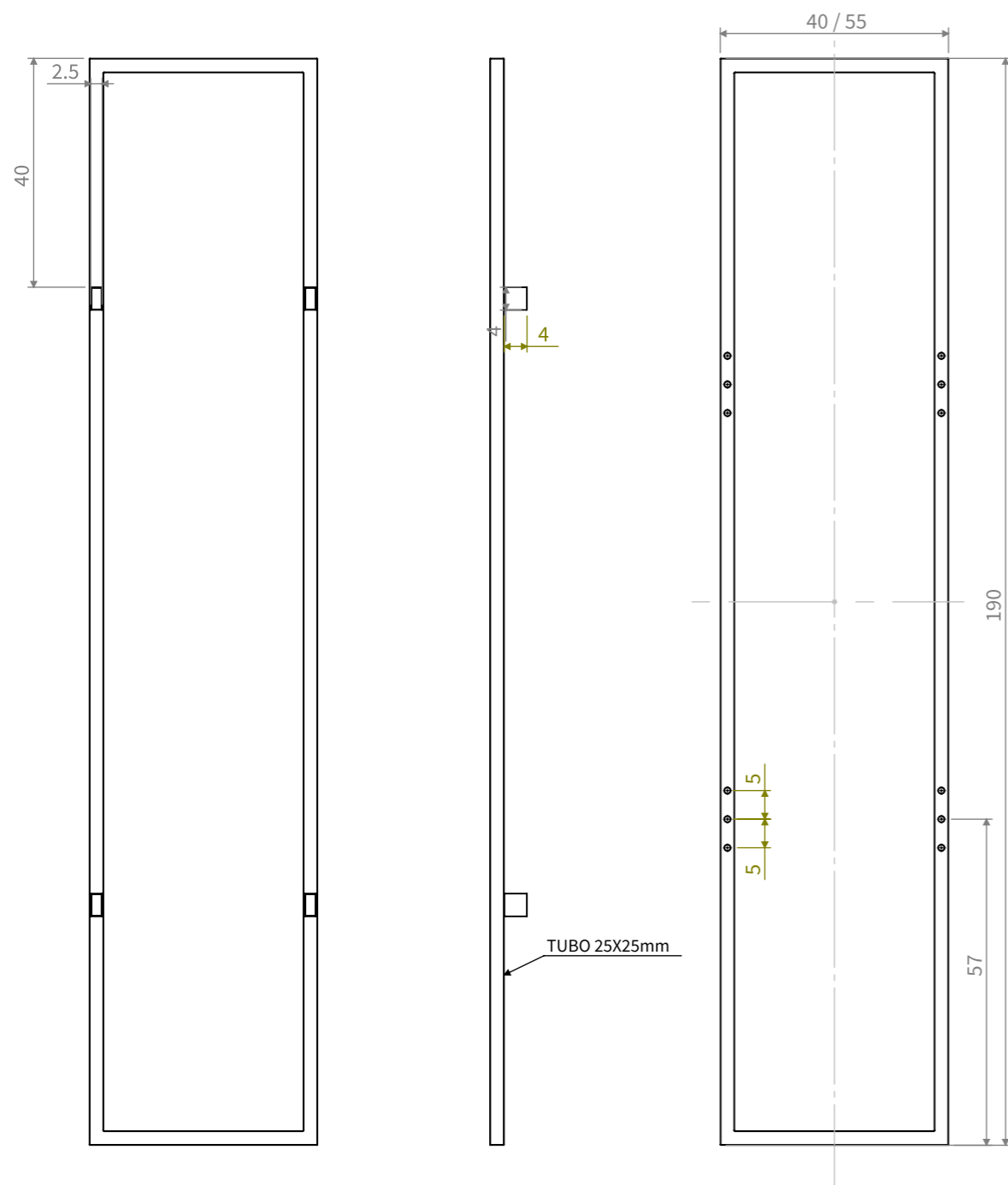

ES_Estructura metálica de tubo de 25x25mm de 190 cm de altura con anclaje a pared. El espejo se instala centrado en altura sobre la estructura.

EN_25x25mm metal tube structure, 190 cm in height, with wall anchoring. The mirror is installed centered in height on the structure.

FR_Structure métallique en tube de 25x25mm, d'une hauteur de 190 cm, avec ancrage mural. Le miroir est installé centré en hauteur sur la structure.

IT_Struttura in tubo metallico di 25x25mm, con un'altezza di 190 cm e ancoraggio a parete. Lo specchio è installato centrato in altezza sulla struttura.

40x190 cm / 55x190 cm

40x190 cm / 55x190 cm

40x190 cm / 55x190 cm

40x190 cm / 55x190 cm



MEDIDAS DE ESPEJOS COMPATIBLES:

Compatible mirror sizes: / Dimensions des miroirs compatibles: / Misure degli specchi compatibili:

PARA 40X190 cm

ANCHO Espejos: 60 cm
ALTURA MÁXIMA: 180 cm

FOR 40X190 cm

WIDTH Mirrors: 60 cm
MAXIMUM HEIGHT: 180 cm

POUR 40X190 cm

LARGEUR des miroirs: 60 cm
HAUTEUR MAXIMALE: 180 cm

PER 40x190 cm

LARGHEZZA Specchi: 60 cm
ALTEZZA MASSIMA: 180 cm

PARA 55X190 cm

ANCHO Espejos: 80 cm
ALTURA MÁXIMA: 180 cm

FOR 55X190 cm

WIDTH Mirrors: 80 cm
MAXIMUM HEIGHT: 180 cm

POUR 55X190 cm

LARGEUR des miroirs: 80 cm
HAUTEUR MAXIMALE: 180 cm

PER 55x190 cm

LARGHEZZA Specchi: 80 cm
ALTEZZA MASSIMA: 180 cm

COLORES DISPONIBLES:

Available colors / Couleurs disponibles / Colori disponibili



Negro, Oro y posibilidad de pintar en cualquier color RAL

Black, Gold, and the option to paint in any RAL color
Noir, Or, et possibilité de peindre dans n'importe quelle couleur RAL
Nero, Oro e possibilità di verniciatura in qualsiasi colore RAL

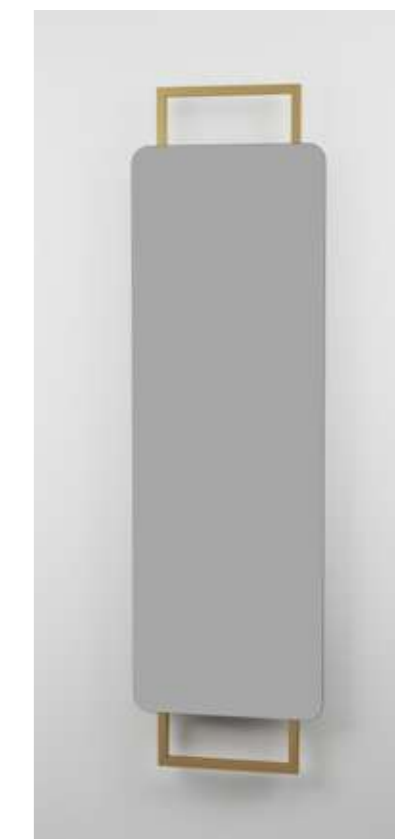
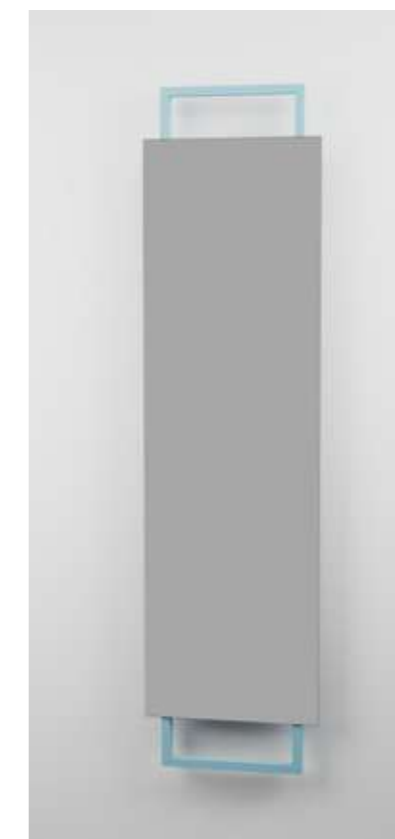
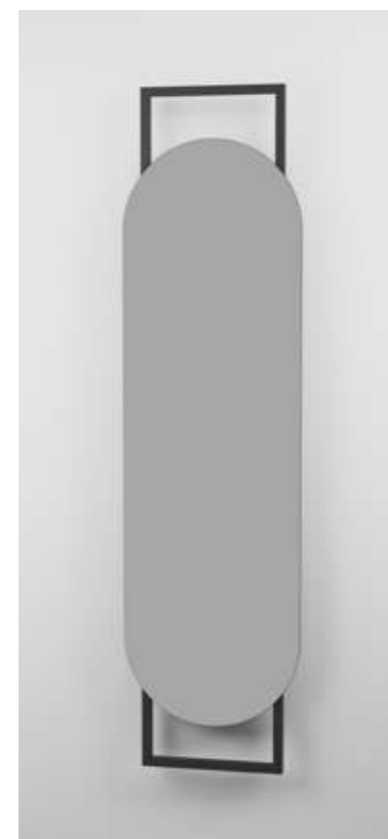

Diferentes posibilidades y colores

Different options and colors / Différentes options et couleurs / Diverse possibilità e colori

ESTRUCTURA 2

STRUCTURE 2 / STRUCTURE 2 / STRUTTURA 2

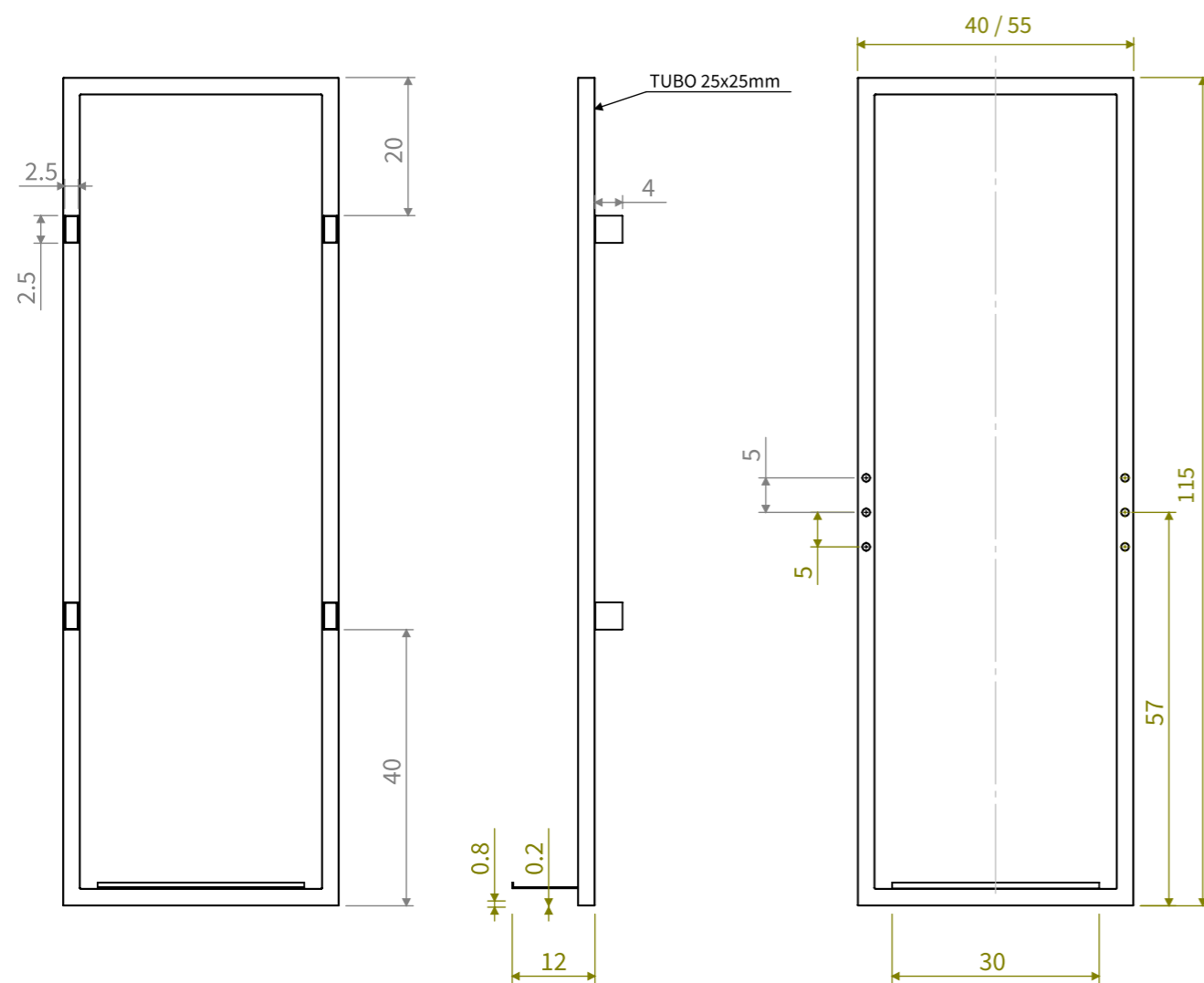

ES_Estructura metálica de tubo de 25x25mm de anclaje a pared con repisa. Altura de instalación del espejo: a determinar por el cliente.

40x115 cm / 55x115 cm

EN_Metal tube structure of 25x25mm with wall anchoring and shelf. Mirror installation height: to be determined by the client.

40x115 cm / 55x115 cm

FR_Structure métallique en tube de 25x25mm avec ancrage mural et étagère. Hauteur d'installation du miroir: à déterminer par le client.

40x115 cm / 55x115 cm

IT_Struttura in tubo metallico di 25x25mm con ancoraggio a parete e mensola. Altezza di installazione dello specchio: da determinare dal cliente.

40x115 cm / 55x115 cm



MEDIDAS DE ESPEJOS COMPATIBLES:

Compatible mirror sizes: / Dimensions des miroirs compatibles: / Misure degli specchi compatibili:

PARA 40X115 cm

ANCHO Espejos: 60 cm
ALTURA MÍNIMA: 60 cm
ALTURA MÁXIMA: 90 cm

POUR 40X115 cm

LARGEUR des miroirs: 60 cm
HAUTEUR MINIMALE: 60 cm
HAUTEUR MAXIMALE: 90 cm

PARA 55X115 cm

ANCHO Espejos: 80 cm
ALTURA MÍNIMA: 80 cm
ALTURA MÁXIMA: 90 cm

POUR 55X115 cm

LARGEUR des miroirs: 80 cm
HAUTEUR MINIMALE: 80 cm
HAUTEUR MAXIMALE: 90 cm

FOR 40X115 cm

WIDTH Mirrors: 60 cm
MINIMUM HEIGHT: 60 cm
MAXIMUM HEIGHT: 90 cm

PER 40x115 cm

LARGHEZZA Specchi: 60 cm
ALTEZZA MINIMA: 60 cm
ALTEZZA MASSIMA: 90 cm

FOR 55X115 cm

WIDTH Mirrors: 80 cm
MINIMUM HEIGHT: 80 cm
MAXIMUM HEIGHT: 90 cm

PER 55x115 cm

LARGHEZZA Specchi: 80 cm
ALTEZZA MINIMA: 80 cm
ALTEZZA MASSIMA: 90 cm

COLORES DISPONIBLES:

Available colors / Couleurs disponibles / Colori disponibili



Negro, Oro y posibilidad de pintar en cualquier color RAL

Black, Gold, and the option to paint in any RAL color

Noir, Or, et possibilité de peindre dans n'importe quelle couleur RAL

Nero, Oro e possibilità di verniciatura in qualsiasi colore RAL



Diferentes posibilidades y colores

Different options and colors / Différentes options et couleurs / Diverse possibilità e colori

ESTRUCTURA 3

STRUCTURE 3 / STRUCTURE 3 / STRUTTURA 3

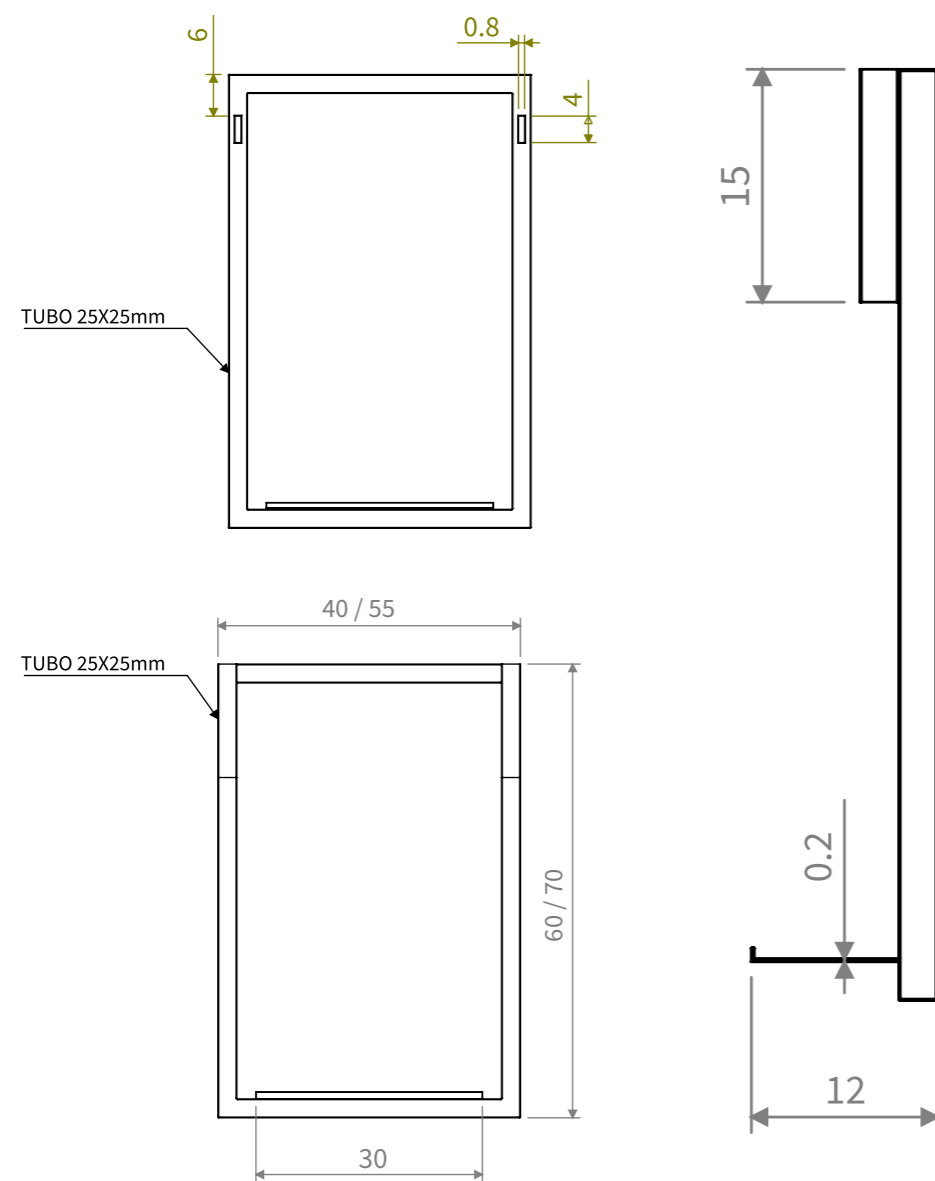

ES_Estructura metálica de tubo de 25x25mm de anclaje a pared con respisa. Altura de instalación del espejo: a determinar por el cliente.

40x60 cm / 55x70 cm

EN_Metal tube structure of 25x25mm with wall anchoring and shelf. Mirror installation height: to be determined by the client.

40x60 cm / 55x70 cm

FR_Structure métallique en tube de 25x25mm avec ancrage mural et étagère. Hauteur d'installation du miroir : à déterminer par le client.

40x60 cm / 55x70 cm

IT_Struttura in tubo metallico di 25x25mm con ancoraggio a parete e mensola. Altezza di installazione dello specchio: da determinare dal cliente.

40x60 cm / 55x70 cm

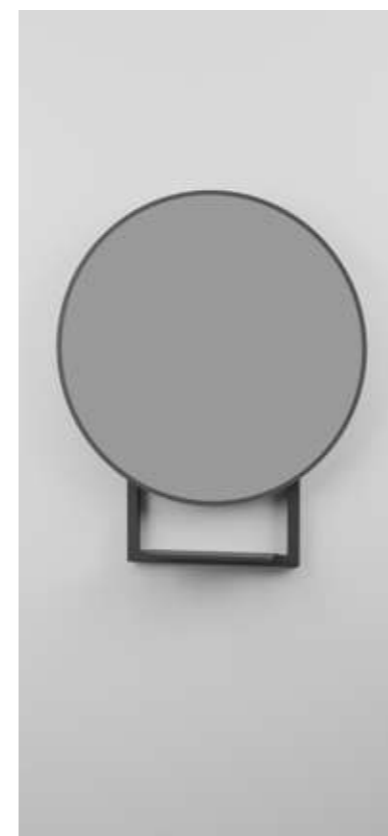

MEDIDAS DE ESPEJOS COMPATIBLES:

Compatible mirror sizes: / Dimensions des miroirs compatibles: / Misure degli specchi compatibili:

PARA 40X60 cm

ANCHO Espejos: 60 cm
ALTURA MÍNIMA: 60 cm
ALTURA MÁXIMA: 90 cm

POUR 40X60 cm

LARGEUR des miroirs: 60 cm
HAUTEUR MINIMALE: 60 cm
HAUTEUR MAXIMALE: 90 cm

PARA 55X70 cm

ANCHO Espejos: 80 cm
ALTURA MÍNIMA: 80 cm
ALTURA MÁXIMA: 90 cm

POUR 55X70 cm

LARGEUR des miroirs: 80 cm
HAUTEUR MINIMALE: 80 cm
HAUTEUR MAXIMALE: 90 cm

FOR 40X60 cm

WIDTH Mirrors: 60 cm
MINIMUM HEIGHT: 60 cm
MAXIMUM HEIGHT: 90 cm

PER 40x60 cm

LARGHEZZA Specchi: 60 cm
ALTEZZA MINIMA: 60 cm
ALTEZZA MASSIMA: 90 cm

FOR 55X70 cm

WIDTH Mirrors: 80 cm
MINIMUM HEIGHT: 80 cm
MAXIMUM HEIGHT: 90 cm

PER 55x70 cm

LARGHEZZA Specchi: 80 cm
ALTEZZA MINIMA: 80 cm
ALTEZZA MASSIMA: 90 cm

COLORES DISPONIBLES:

Available colors / Couleurs disponibles / Colori disponibili



Negro, Oro y posibilidad de pintar en cualquier color RAL

Black, Gold, and the option to paint in any RAL color

Noir, Or, et possibilité de peindre dans n'importe quelle couleur RAL

Nero, Oro e possibilità di verniciatura in qualsiasi colore RAL



Diferentes posibilidades y colores

Different options and colors / Différentes options et couleurs / Diverse possibilità e colori

ESTRUCTURA 4

STRUCTURE 4 / STRUCTURE 4 / STRUTTURA 4

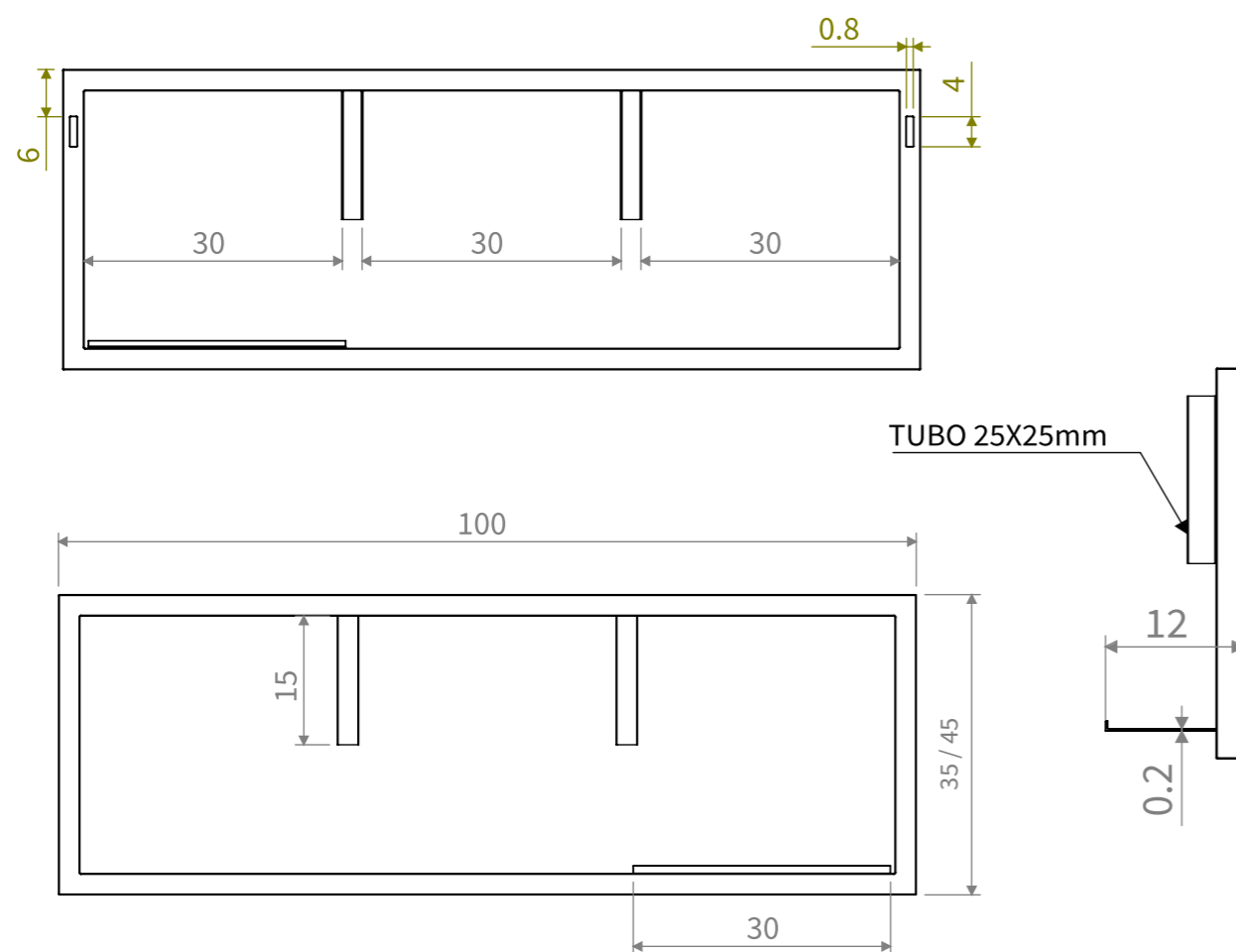

ES Estructura metálica de tubo de 25x25mm con laterales libres y repisa. Altura de instalación del espejo: a determinar por el cliente.

EN 25x25mm metal tube structure with open sides and shelf. Mirror installation height: to be determined by the client.

FR Structure métallique en tube de 25x25mm avec côtés libres et étagère. Hauteur d'installation du miroir: à déterminer par le client.

IT Struttura in tubo metallico di 25x25mm con lati liberi e mensola. Altezza di installazione dello specchio: da determinare dal cliente.

100x35 cm / 100x45 cm

100x35 cm / 100x45 cm

100x35 cm / 100x45 cm

100x35 cm / 100x45 cm

MEDIDAS DE ESPEJOS COMPATIBLES:

Compatible mirror sizes: / Dimensions des miroirs compatibles: / Misura degli specchi compatibili:

PARA 100x35 cm

ANCHO Espejos: 80 cm
ALTURA MÍNIMA: 60 cm
ALTURA MÁXIMA: 90 cm

FOR 100x35 cm

WIDTH Mirrors: 80 cm
MINIMUM HEIGHT: 60 cm
MAXIMUM HEIGHT: 90 cm

PARA 100x45 cm

ANCHO Espejos: 80 cm
ALTURA MÍNIMA: 80 cm
ALTURA MÁXIMA: 90 cm

FOR 100x45 cm

WIDTH Mirrors: 80 cm
MINIMUM HEIGHT: 80 cm
MAXIMUM HEIGHT: 90 cm

POUR 100x35 cm

LARGEUR des miroirs: 80 cm
HAUTEUR MINIMALE: 60 cm
HAUTEUR MAXIMALE: 90 cm

PER 100x35 cm

LARGHEZZA Specchi: 80 cm
ALTEZZA MINIMA: 60 cm
ALTEZZA MASSIMA: 90 cm

POUR 100x45 cm

LARGEUR des miroirs: 80 cm
HAUTEUR MINIMALE: 80 cm
HAUTEUR MAXIMALE: 90 cm

PER 100x45 cm

LARGHEZZA Specchi: 80 cm
ALTEZZA MINIMA: 80 cm
ALTEZZA MASSIMA: 90 cm

COLORES DISPONIBLES:

Available colors / Couleurs disponibles / Colori disponibili



Negro, Oro y posibilidad de pintar en cualquier color RAL

Black, Gold, and the option to paint in any RAL color

Noir, Or, et possibilité de peindre dans n'importe quelle couleur RAL

Nero, Oro e possibilità di verniciatura in qualsiasi colore RAL

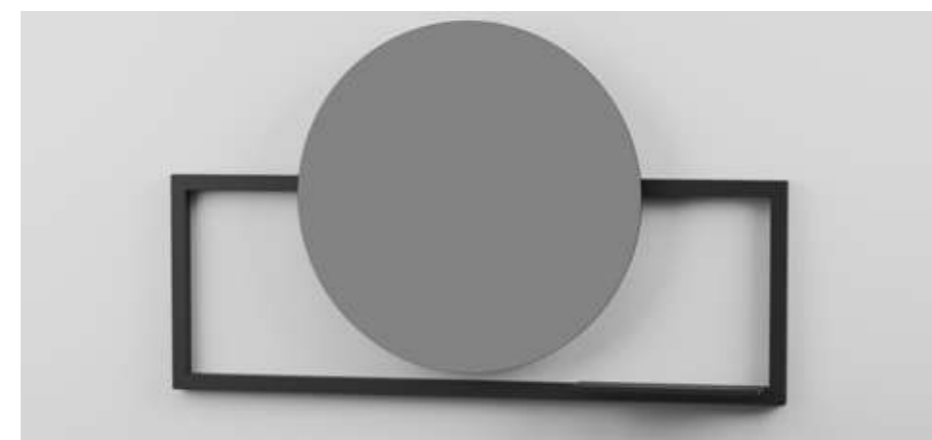
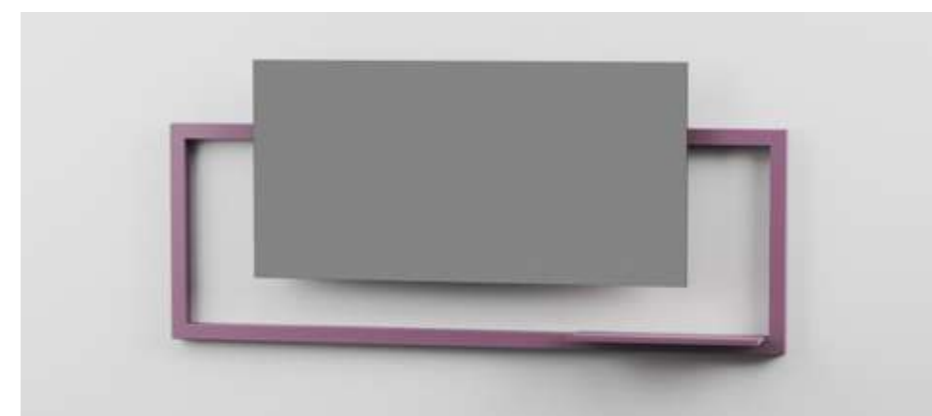

Diferentes posibilidades y colores

Different options and colors / Différentes options et couleurs / Diverse possibilità e colori

ESTRUCTURA 5

STRUCTURE 5 / STRUCTURE 5 / STRUTTURA 5

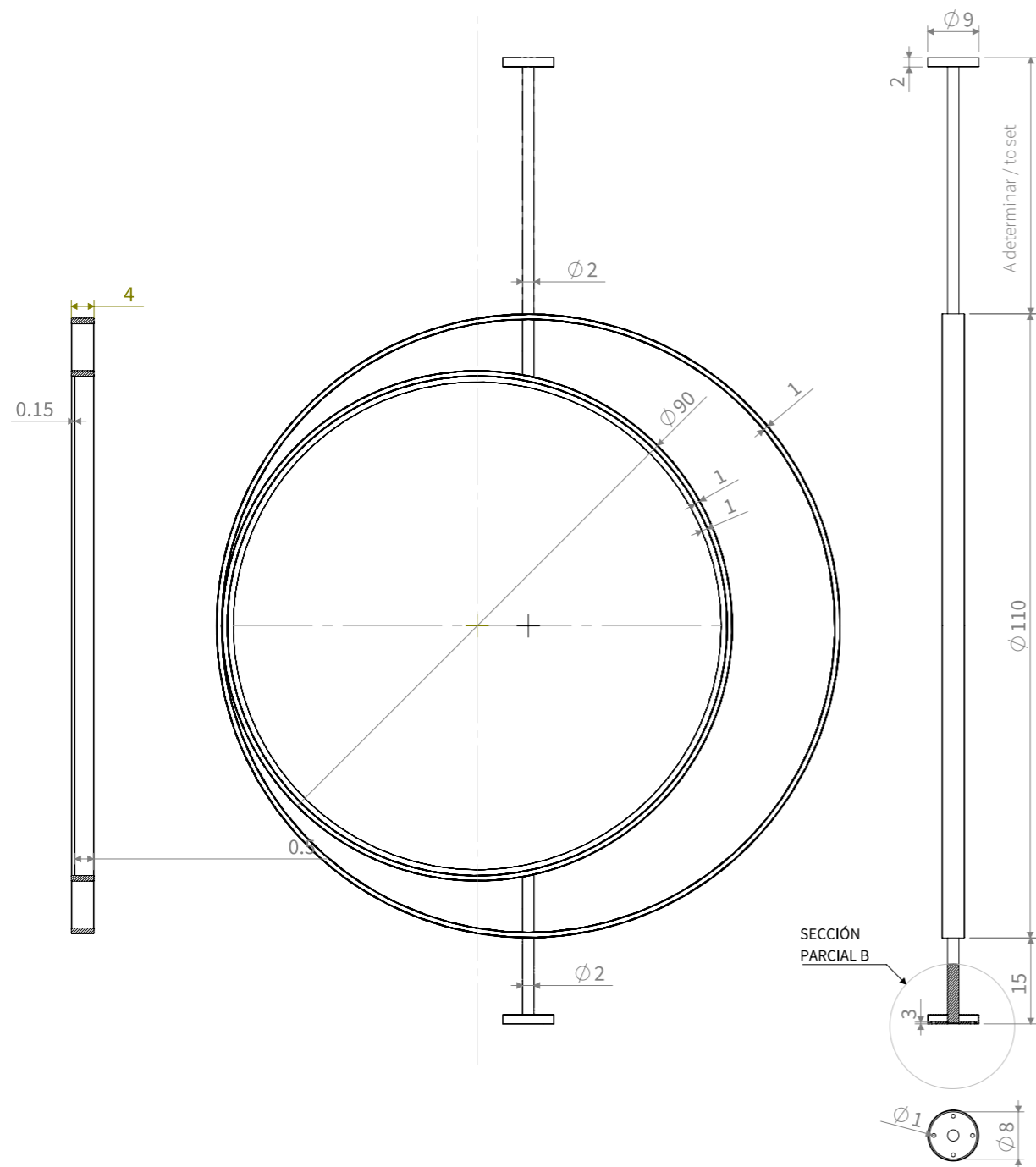

ES Estructura metálica de tubo de 10x40mm con dos diámetros y eje a techo y encimera.

EN Metal tube structure of 10x40mm with two diameters and ceiling and countertop axis.

FR Structure métallique en tube de 10x40mm avec deux diamètres et axe au plafond et au plan de travail.

IT Struttura in tubo metallico di 10x40mm con due diametri e asse al soffitto e al piano di lavoro.

ϕ Interior: 90 cm
 ϕ Exterior: 110 cm
 Eje inferior: 15 cm
 Eje superior: a determinar

ϕ Inner: 90 cm
 ϕ Outer: 110 cm
 Lower axis: 15 cm
 Upper axis: to be determined

ϕ Intérieur: 90 cm
 ϕ Extérieur: 110 cm
 Axe inférieur: 15 cm
 Axe supérieur: à déterminer

ϕ Interno: 90 cm
 ϕ Esterno: 110 cm
 Asse inferiore: 15 cm
 Asse superiore: da determinare



COMPATIBILIDAD: Diámetros sin marco y diámetros con arenado interno.
Compatibility: Diameters without frame and diameters with internal sandblasting / Compatibilité: Diamètres sans cadre et diamètres avec sablage interne / Compatibilità: Diametri senza cornice e diametri con sabbiatura interna.

Compatible con vidrio a doble cara.
Compatible with double-sided glass. / Compatible avec du verre double face. / Compatibile con vetro bifacciale.

COLORES DISPONIBLES:
Available colors / Couleurs disponibles / Colori disponibili

Negro, Oro y posibilidad de pintar en cualquier color RAL
Black, Gold, and the option to paint in any RAL color
 Noir, Or, et possibilité de peindre dans n'importe quelle couleur RAL
 Nero, Oro e possibilità di verniciatura in qualsiasi colore RAL

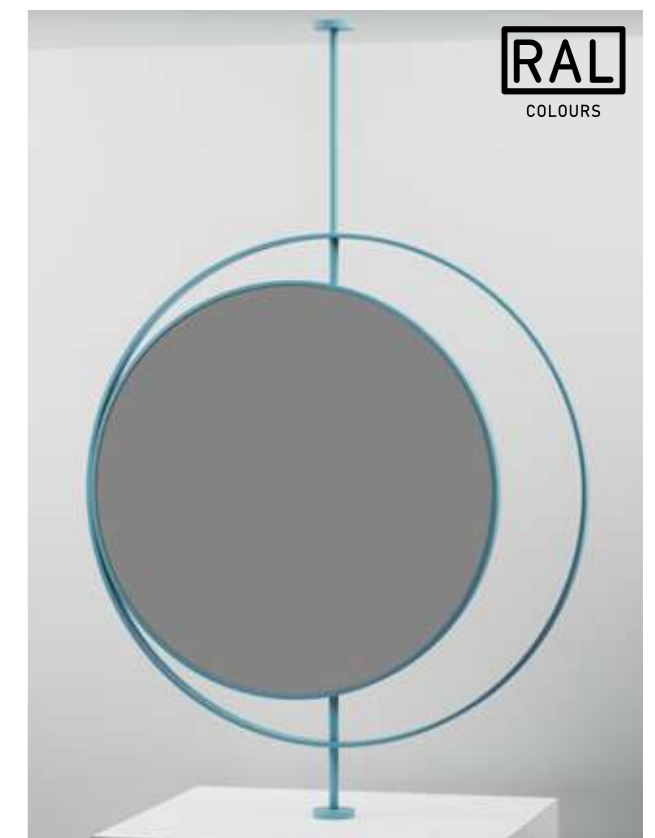

Diferentes posibilidades y colores
 Different options and colors / Différentes options et couleurs / Diverse possibilità e colori

ESTRUCTURA 6

STRUCTURE 6 / STRUCTURE 6 / STRUTTURA 6

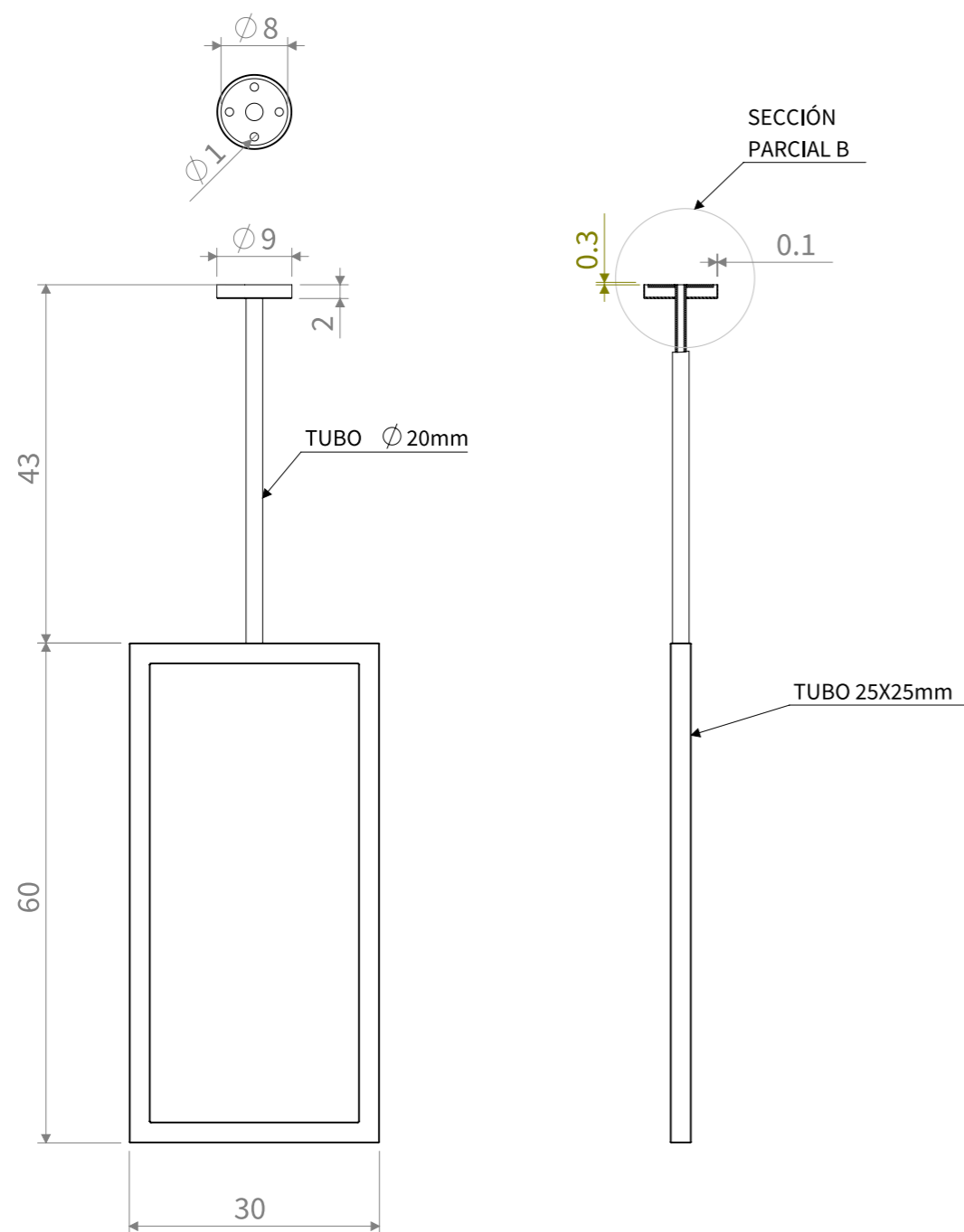

ES Estructura metálica de tubo de 25x25mm de anclaje a techo. Posibilidad de fabricación con doble eje.

EN Metal tube structure of 25x25mm with ceiling anchoring. Option for double axis fabrication.

FR Structure métallique en tube de 25x25mm avec ancrage au plafond. Possibilité de fabrication avec double axe.

IT Struttura in tubo metallico di 25x25mm con ancoraggio al soffitto. Possibilità di fabbricazione con doppio asse.

Longitud del eje a determinar por el cliente.

Length of the axis to be determined by the client.

Longueur de l'axe à déterminer par le client.

Lunghezza dell'asse da determinare dal cliente.

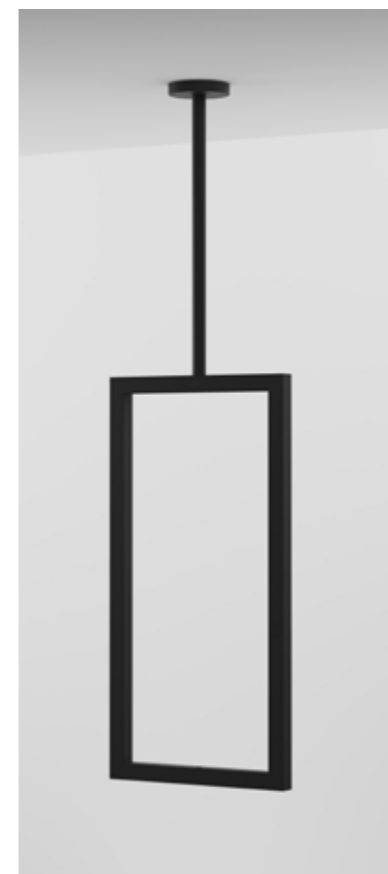

MEDIDAS DE ESPEJOS COMPATIBLES:

Compatible mirror sizes: / Dimensions des miroirs compatibles: / Misure degli specchi compatibili:

Posibilidad de fabricar con eje superior e inferior o con doble eje superior. Possibility of manufacturing with upper and lower axis or with double upper axis. Possibilité de fabrication avec axe supérieur et inférieur ou avec double axe supérieur. Possibilità di fabbricazione con asse superiore e inferiore o con doppio asse superiore.

Ancho mínimo: 50 cm	Minimum width: 50 cm
Ancho máximo: 70 cm	Maximum width: 70 cm
Alto mínimo: 80 cm	Minimum height: 80 cm
Alto máximo: 100 cm	Maximum height: 100 cm

Largeur minimale : 50 cm	Larghezza minima: 50 cm
Largeur maximale : 70 cm	Larghezza massima: 70 cm
Hauteur minimale : 80 cm	Altezza minima: 80 cm
Hauteur maximale : 100 cm	Altezza massima: 100 cm

COLORES DISPONIBLES:

Available colors / Couleurs disponibles / Colori disponibili



Negro, Oro y posibilidad de pintar en cualquier color RAL

Black, Gold, and the option to paint in any RAL color
Noir, Or, et possibilité de peindre dans n'importe quelle couleur RAL
Nero, Oro e possibilità di verniciatura in qualsiasi colore RAL

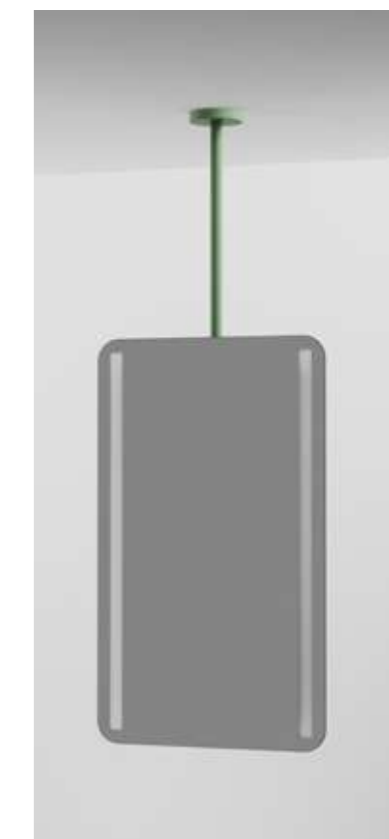
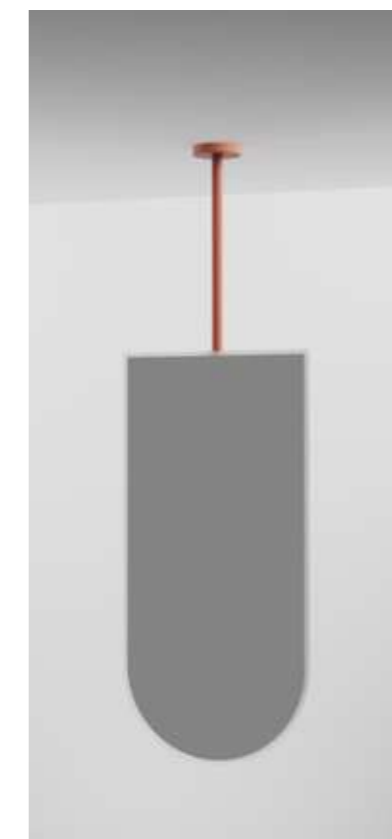
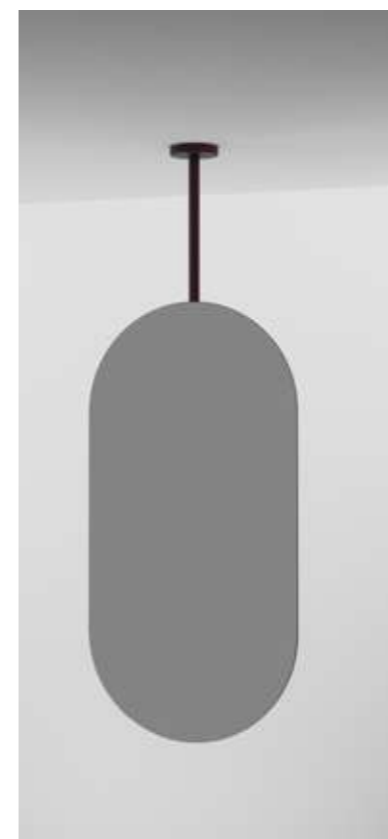

Diferentes posibilidades y colores

Different options and colors / Différentes options et couleurs / Diverse possibilità e colori



REPISAS

SHELVES / ÉTAGÈRES / MENSOLE

Repisa metálica de 12 cm de profundidad de anclaje a pared y elevación de entrada para evitar la caída de objetos.

Metal shelf with a depth of 12 cm, wall-mounted with an elevated front edge to prevent objects from falling.

Étagère métallique d'une profondeur de 12 cm, fixée au mur avec un rebord surélevé pour empêcher la chute d'objets.

Mensola metallica con una profondità di 12 cm, montata a parete con un bordo rialzato per evitare la caduta degli oggetti.

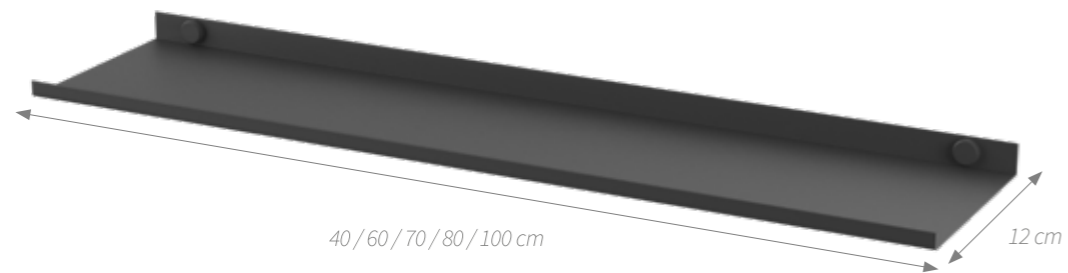

MEDIDAS DISPONIBLES:

Available sizes. / Tailles disponibles. / Misure disponibili.

40 cm / 60 cm / 70 cm / 80 cm / 100cm



Modelo segart con repisa incorporada y 3 repisas de 60 cm pintadas en oro ancladas a pared.

Segart model with an integrated shelf and 3 gold-painted 60 cm shelves wall-mounted. / Modèle Segart avec étagère intégrée et 3 étagères de 60 cm peintes en or fixées au mur. / Modello Segart con ripiano incorporato e 3 mensole da 60 cm verniciate in oro ancorate alla parete.



Detalle embellecedor

Trim detail / Détail d'embellisseur / Dettaglio decorativo

COLORES DISPONIBLES:

Available colors / Couleurs disponibles / Colori disponibili

Negro, Oro y posibilidad de pintar en cualquier color RAL

Black, Gold, and the option to paint in any RAL color

Noir, Or, et possibilité de peindre dans n'importe quelle couleur RAL

Nero, Oro e possibilità di verniciatura in qualsiasi colore RAL



Acoplable a múltiples modelos

Compatible with multiple models / Compatible avec plusieurs modèles / Compatibile con diversi modelli.

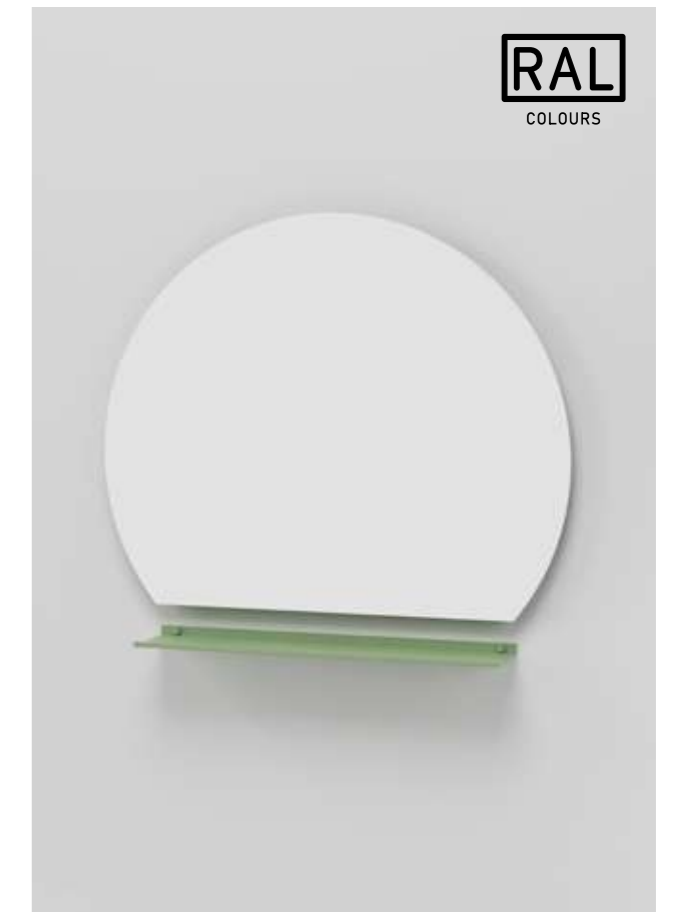

ESTANTERÍAS

SHELVING UNITS / RAYONNAGES / SCAFFALI

Estantería metálica rectangular con dos baldas de 150mm de profundidad y anclaje a pared. Dimensiones disponibles: 200x600 / 200x800.

Rectangular metal shelf with two 150mm deep shelves and wall mounting. Available dimensions: 200x600 / 200x800.

Étagère métallique rectangulaire avec deux étagères de 150mm de profondeur et fixation murale. Dimensions disponibles : 200x600 / 200x800.

Scaffale metallico rettangolare con due ripiani di 150mm di profondità e ancoraggio a parete. Dimensioni disponibili: 200x600 / 200x800.



COLORES DISPONIBLES:

Available colors / Couleurs disponibles / Colori disponibili

Negro, Oro y posibilidad de pintar en cualquier color RAL

Black, Gold, and the option to paint in any RAL color

Noir, Or, et possibilité de peindre dans n'importe quelle couleur RAL

Nero, Oro e possibilità di verniciatura in qualsiasi colore RAL



Modelo Kenia con estantería incorporada.

Kenia model with an integrated shelf / Modèle Kenia avec étagère intégrée / Modello Kenia con scaffale integrato

Estantería metálica semicircular con dos baldas de 150mm de profundidad y anclaje a pared. Dimensiones disponibles: 200x600 / 200x800.

Semicircular metal shelf with two 150mm deep shelves and wall mounting. Available dimensions: 200x600 / 200x800.

Étagère métallique semi-circulaire avec deux étagères de 150mm de profondeur et fixation murale.

Dimensions disponibles: 200x600 / 200x800.

Scaffale metallico semicircolare con due ripiani di 150mm di profondità e ancoraggio a parete. Dimensioni disponibili: 200x600 / 200x800.



COLORES DISPONIBLES:

Available colors / Couleurs disponibles / Colori disponibili

Negro, Oro y posibilidad de pintar en cualquier color RAL

Black, Gold, and the option to paint in any RAL color

Noir, Or, et possibilité de peindre dans n'importe quelle couleur RAL

Nero, Oro e possibilità di verniciatura in qualsiasi colore RAL

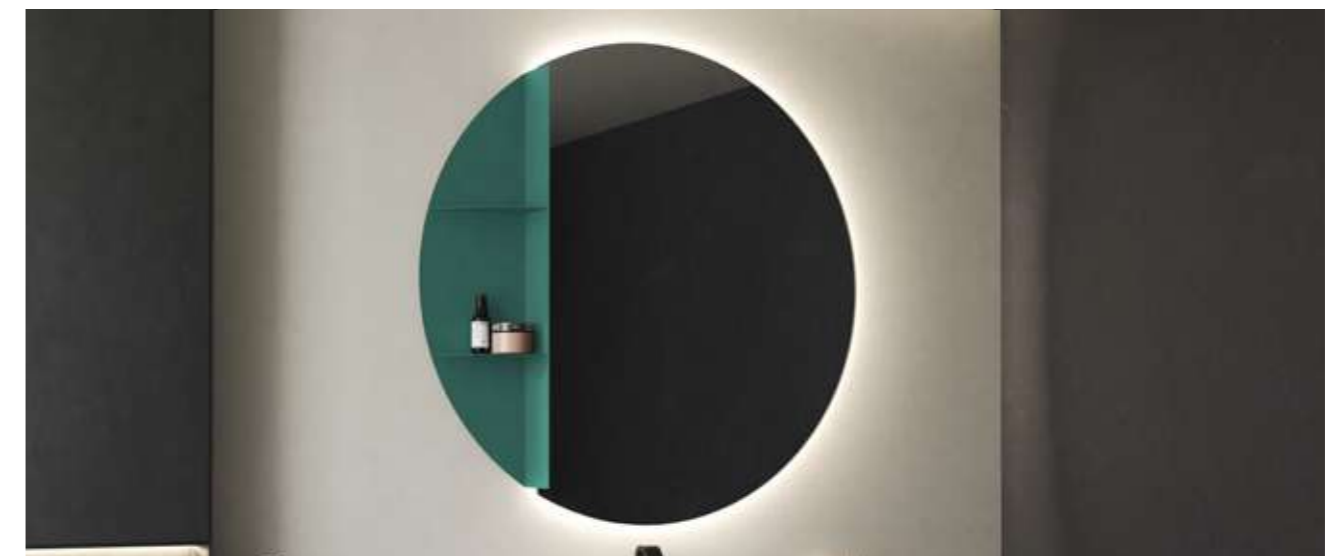

Modelo Lanin con estantería incorporada.

Lanin model with an integrated shelf / Modèle Lanin avec étagère intégrée / Modello Lanin con scaffale integrato

APLIQUES GAMA ELEGANCE

ELEGANCE RANGE WALL SCONCES / APPLIQUES GAMA ÉLÉGANCE / APPLIQUES GAMMA ELEGANCE

Compatibles con espejos sin marco

Compatible with frameless mirrors / Compatibles avec les miroirs sans cadre /

Compatibili con specchi senza cornice



6000K

EMMA

MEDIDAS Dimensions / Dimensions / Misure	
30 cm	50 cm
POTENCIA (W) Power / Puissance / Potenza	LÚMENES (LM) Lumens / Lumens / Lumen
7W / 10W	560LM / 800LM



6000K

TERESA

MEDIDAS Dimensions / Dimensions / Misure	
30 cm	50 cm
POTENCIA (W) Power / Puissance / Potenza	LÚMENES (LM) Lumens / Lumens / Lumen
7W / 10W	560LM / 800LM



6000K

ROCÍO

MEDIDAS Dimensions / Dimensions / Misure	
30 cm	40 cm
POTENCIA (W) Power / Puissance / Potenza	LÚMENES (LM) Lumens / Lumens / Lumen
7W / 8,5W	560LM / 680LM

APLIQUES GAMA RADIANCE

RADIANCE RANGE WALL SCONCES / APPLIQUES GAMA RADIANCE / APPLIQUES GAMMA RADIANCE

Compatibles con espejos sin marco

Compatible with frameless mirrors / Compatibles avec les miroirs sans cadre /

Compatibili con specchi senza cornice

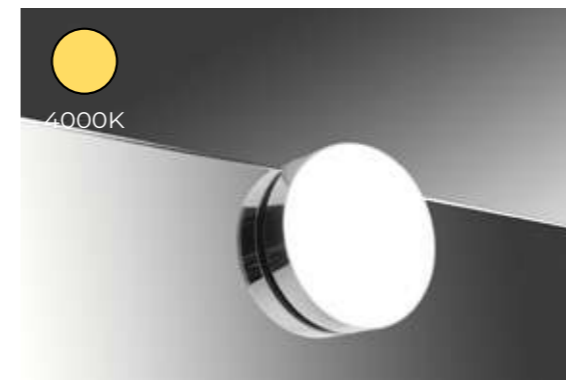

4000K

BOREAL



4000K

ESTELA

POTENCIA (W) Power / Puissance / Potenza	LÚMENES (LM) Lumens / Lumens / Lumen
3W	450LM

Apliques de pared:

Wall Sconces: / Appliques Murales: / Appliques da Parete:



3000K

LINE C



3000K

LINE R

POTENCIA (W) Power / Puissance / Potenza	LÚMENES (LM) Lumens / Lumens / Lumen
3W	450LM

ÍNDICE VISUAL

VISUAL INDEX / INDICE VISUEL / INDICE VISIVO

REDONDOS ROUND / RONDS / ROTONDI



CIRCLE Pag. 73



SMART Pag. 77



MIRAK Pag. 79



ITLIN Pag. 81



CIRCUS Pag. 83



RIM Pag. 85



MOON Pag. 87



SOL Pag. 89



BRISA Pag. 111



DENIA Pag. 113



ORONET Pag. 115



BAMBÚ Pag. 117



GARBÍ Pag. 119



SUEZ Pag. 121



NEPAL Pag. 123



VALENCIA Pag. 125

PINTADOS PAINTED / PEINTS / DIPINTI



ARES Pag. 93



CARLA Pag. 95



LUNA Pag. 97



ZEUS Pag. 99

MARCOS DECORATIVOS DECORATIVE FRAMES / CADRE DÉCORATIFS / CORNICI DECORATIVA



TREBO Pag. 127



TINO Pag. 129



VERA Pag. 131



SORIA Pag. 133



HELEN Pag. 101



TIBO Pag. 105



TENA Pag. 107



BOSCO Pag. 109

CANTOS RECTOS STRAIGHT EDGES / BORD DROITS / BORDI DRITTI



PUNE Pag. 135



KAYRA Pag. 139

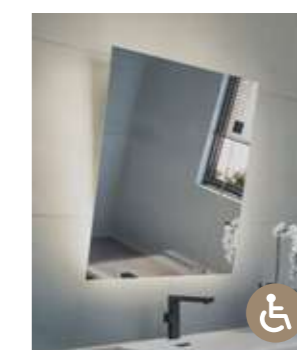

MENORCA Pag. 143



ASTRID Pag. 145



ANDRA Pag. 147



NERTA Pag. 149



LISKA Pag. 151



VICTORIA Pag. 153



THEMIS Pag. 155



ATLAS Pag. 157



ROXANNE Pag. 159



CARINA Pag. 161



ARA Pag. 163



SAND Pag. 165



LYNX Pag. 167



KOMPLET Pag. 171

PINTADOS
PAINTED / PEINTS / DIPINTI



KEOPS Pag. 173



REIS Pag. 175



ERIS Pag. 177



ALUMINIUM Pag. 179



TONIA Pag. 181



KENIA Pag. 185



KAISE Pag. 189



AVIDA Pag. 191



SEGART Pag. 193



SUSAN Pag. 197



DRACO Pag. 199



ORIÓN Pag. 201



PAULA Pag. 203



MAYA Pag. 205



NILO Pag. 207



RUNA Pag. 209

CANTOS REDONDOS
ROUNDED EDGES / BORD ARRONDIS / BORDI ARROTONDATI



CAVAS Pag. 211



TERAMO Pag. 213



HYDRA Pag. 217



MENSA Pag. 219



TUCANA Pag. 221



LYRA Pag. 223



HYDRA PLUS Pag. 225



RODA Pag. 227



DARO Pag. 231



TURIA Pag. 233



VELA Pag. 233



ADRIEL Pag. 235



ARIA Pag. 239



ARIES Pag. 241



VITEZ Pag. 243



JEVO Pag. 245



CÁPSULA Pag. 249



BRANAS Pag. 253



DENA Pag. 255



NIX Pag. 257

PINTADOS
PAINTED / PEINTS / DIPINTI



FREYA Pag. 259



DELTA Pag. 263



ROMA Pag. 269



AYNA Pag. 271



DALIA Pag. 279



MARTA Pag. 281



SILVIA Pag. 287



ROROS Pag. 289

MARCOS DECORATIVOS
DECORATIVE FRAMES / CADRE DÉCORATIFS / CORNICI DECORATIVA



SEUL Pag. 265



MILÁN Pag. 273



LUAN Pag. 283

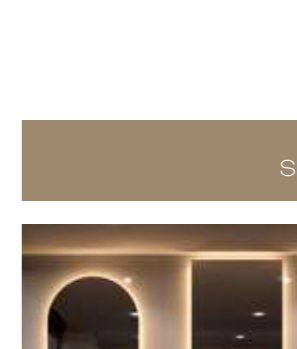

ALMA Pag. 293



MILOS Pag. 267



INÉS Pag. 277



MURA Pag. 285



BIRA Pag. 297

CÁPSULAS
CAPSULES / CAPSULES / CAPSULE

FORMAS
SHAPES / FORMES / FORME



ZENIT Pag. 299



PEDRA Pag. 303



WILD Pag. 305



ARÁN Pag. 307



MARNE Pag. 333



DANCO Pag. 335



MARTÍN Pag. 337



JERTE Pag. 339



OVAL Pag. 309



ZION Pag. 311



BALDO Pag. 313



TELMO Pag. 315



CEOS Pag. 341



EBRO Pag. 343



LOIRA Pag. 347



BARIS Pag. 349



CUTTE Pag. 317



RONDA Pag. 319



ARÁN 2 Pag. 321



AYORA Pag. 323



BAZTÁN Pag. 351



NATURE Pag. 353



LINES Pag. 355



RÓDANO Pag. 357



WINE Pag. 325



MALMO Pag. 327



BASEL Pag. 329



SENA Pag. 331



ECO Pag. 359

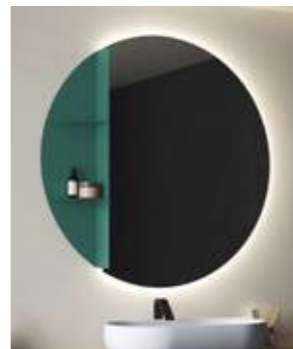

LANIN Pag. 361



TABOT Pag. 363



PIRINEO Pag. 365

PINTADOS
PAINTED / PEINTS / DIPINTI

MARCOS DECORATIVOS
DECORATIVE FRAMES / CADRE DÉCORATIFS / CORNICI DECORATIVA



FUJI Pag. 367



RIA Pag. 369



ALBA Pag. 371



REDONDO Pag. 374

REDONDOS NOL
ROUND / RONDS / ROTONDI NOL



ARES Pag. 375



LUNA Pag. 376



ZEUS Pag. 377



HELEN Pag. 378



TIBO Pag. 379



TENA Pag. 380



BOSCO Pag. 381



DENIA Pag. 382



BAMBÚ Pag. 383



TRENTO Pag. 384



LISO Pag. 385



MENORCA Pag. 386

CANTO RECTO NOL
STRAIGHT EDGE / BORD DROIT / BORDO DRITTO NOL



BISEL Pag. 387



KEOPS Pag. 388



ALUMINIUM Pag. 389



TONIA Pag. 390



KENIA Pag. 391



KAISE Pag. 392



AVIDA Pag. 393



SEGART Pag. 394

CANTO REDONDO NOL
ROUNDED EDGE / BORD ARRONDI / BORDO ARROTONDATO NOL



HOUT Pag. 395



LISO CR Pag. 396



TURIA Pag. 397



ADRIEL Pag. 398

CÁPSULAS NOL
CAPSULES / CAPSULES / CAPSULE

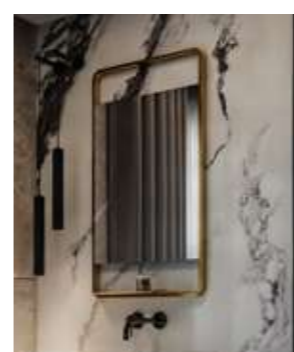

ARIA Pag. 399



CÁPSULA Pag. 400



FREYA Pag. 401



SEUL Pag. 402



MILOS Pag.403



ROMA Pag.404



AYNA Pag.405



MILÁN Pag.406



RONDA Pag.419



ARÁN 2 Pag.420



AYORA Pag.421



WINE Pag.422

FORMAS NOL
SHAPES / FORMES / FORME NOL



INÉS Pag.407



ALMA Pag.408



BIRA Pag.409



ZENIT Pag.410



MARTÍN Pag.423



JERTE Pag.424



CEOS Pag.425



EBRO Pag.426



PEDRA Pag.411



WILD Pag.412



ARÁN Pag.413



OVAL Pag.414



LOIRA Pag.427



BARIS Pag.428



BAZTÁN Pag.429



NATURE Pag.430



ZION Pag.415



BALDO Pag.416



TELMO Pag.417



CUTTE Pag.718



LINES Pag.431



ECO Pag.432



LANIN Pag.433



TABOT Pag.434



PIRINEO Pag.435



FUJI Pag.436

ÍNDICE ALFABÉTICO

ALPHABETICAL INDEZ / INDEX ALPHABÉTIQUE / INDICE ALFABETICO

235	Adriel	409	Bira Nol	378	Helen Nol	423	Martín Nol	319	Ronda	233	Vela
398	Adriel Nol	387	Bisel	395	Hout	205	Maya	419	Ronda Nol	131	Vera
371	Alba	109	Bosco	217	Hydra	143	Menorca [Ⓛ]	289	Roros	153	Victoria
293	Alma	381	Bosco Nol	225	Hydra Plus	386	Menorca Nol [Ⓛ]	159	Roxanne	243	Vitez
408	Alma Nol	253	Branas	277	Inés	219	Mensa	209	Runa	305	Wild
179	Aluminium	111	Brisa	407	Inés Nol	273	Milán	165	Sand	412	Wild Nol
389	Aluminium Nol	249	Cápsula	81	Itlin	406	Milán Nol	193	Segart	325	Wine
147	Andra	400	Cápsula Nol	339	Jerte	267	Milos	394	Segart Nol	422	Wine Nol
163	Ara	161	Carina	424	Jerte Nol	403	Milos Nol	331	Sena	299	Zenit
307	Arán	95	Carla	245	Jevo	79	Mirak	265	Seul	410	Zenit Nol
321	Arán 2	211	Cavas	189	Kaise	87	Moon	402	Seul Nol	99	Zeus
420	Arán 2 Nol	341	Ceos	392	Kaise Nol	285	Mura	287	Silvia	377	Zeus Nol
413	Arán Nol	425	Ceos Nol	139	Kayra	353	Nature	77	Smart Mirror	311	Zion
93	Ares	73	Circle	185	Kenia	430	Nature Nol	89	Sol	415	Zion Nol
375	Ares Nol	83	Circus	391	Kenia Nol	123	Nepal	133	Soria		
239	Aria	317	Cutte	173	Keops	149	Nerta	121	Suez		
399	Aria Nol	418	Cutte Nol	388	Keops Nol	207	Nilo	197	Susan		
241	Aries	279	Dalia	171	Komplet	257	Nix	363	Tabot		
145	Astrid	335	Danco	361	Lanin	201	Orion	434	Tabot Nol		
157	Atlas	229	Daro	433	Lanin Nol	115	Oronet	315	Telmo		
191	Avida	263	Delta	355	Lines	309	Oval	417	Telmo Nol		
393	Avida Nol	255	Dena	431	Lines Nol	414	Oval Nol	107	Tena		
271	Ayna	113	Denia	151	Liska	203	Paula	380	Tena Nol		
405	Ayna Nol	382	Denia Nol	385	Liso	303	Pedra	213	Teramo		
323	Ayora	199	Draco	396	Liso Cr	411	Pedra Nol	155	Themis		
421	Ayora Nol	343	Ebro	347	Loira	365	Pirineo	105	Tibo		
313	Baldo	426	Ebro Nol	427	Loira Nol	435	Pirineo Nol	379	Tibo Nol		
416	Baldo Nol	359	Eco	283	Luan	135	Pune	129	Tino		
117	Bambú	432	Eco Nol	97	Luna	374	Redondo	181	Tonia		
383	Bambú Nol	177	Eris	376	Luna Nol	175	Reis	390	Tonia Nol		
349	Baris	259	Freya	167	Lynx	369	Ria	127	Trebo		
428	Baris Nol	401	Freya Nol	223	Lyra	85	Rim	384	Trento		
329	Basel	367	Fuji	327	Malmo	227	Roda	221	Tucana		
351	Baztán	436	Fuji Nol	333	Marne	357	Ródano	231	Turia		
429	Baztán Nol	119	Garbí	281	Marta	269	Roma	397	Turia Nol		
297	Bira	101	Helen	337	Martín	404	Roma Nol	125	Valencia		

ÍNDICE POR TIPO DE LUZ

INDEX BY TYPE OF LIGHT / INDEX PAR TYPE DE LUMIÈRE / INDICE PER TIPO DI LUCE

LUZ AMBIENTAL

AMBIENT LIGHT / LUMIÈRE AMBIANTE /
LUCE AMBIENTALE

73 Circle	273 Milán
77 Smart	277 Inés
93 Ares	293 Alma
97 Luna	297 Bira
99 Zeus	299 Zenit
101 Helen	303 Pedra
105 Tibo	305 Wild
107 Tena	307 Arán
109 Bosco	309 Oval
111 Brisa	311 Zion
113 Denia	313 Baldo
115 Oronet	315 Telmo
139 Kayra	317 Cutte
143 Menorca 	319 Ronda
145 Astrid	321 Arán 2
147 Andra	323 Ayora
173 Keops	325 Wine
175 Reis	339 Jerte
179 Aluminium	341 Ceos
181 Tonia	343 Ebro
185 Kenia	347 Loira
189 Kaise	349 Baris
191 Avida	351 Baztán
193 Segart	353 Nature
217 Hydra	355 Lines
231 Turia	359 Eco
235 Adriel	361 Lanin
239 Aria	363 Tabot
249 Cápsula	365 Pirineo
259 Freya	367 Fuji
265 Seul	
267 Milos	
269 Roma	
271 Ayna	

LUZ FRONTAL

FRONT LIGHT / LUMIÈRE
FRONTALE / LUCE FRONTALE

79 Mirak
81 Itlin
95 Carla
117 Bambú
119 Garbí
121 Suez
123 Nepal
125 Valencia
149 Nerta
151 Liska
153 Victoria
197 Susan
199 Draco
201 Orión
203 Paula
219 Mensa
221 Tucana
223 Lyra
233 Vela

FRONTAL Y AMBIENTAL

FRONT AND AMBIENT / FRONTAL ET
AMBIANT / FRONTALE E AMBIENTALE

83 Circus	263 Delta
85 Rim	283 Luan
87 Moon	285 Mura
89 Sol	287 Silvia
127 Trebo	289 Roros
129 Tino	327 Malmo
131 Vera	329 Basel
133 Soria	331 Sena
135 Pune	333 Marne
155 Themis	335 Danco
157 Atlas	337 Martín
159 Roxanne	357 Ródano
161 Carina	369 Ria
163 Ara	371 Alba
165 Sand	
167 Lynx	
171 Komplet	
177 Eris	
207 Nilo	
205 Maya	
209 Runa	
211 Cavas	
213 Teramo	
225 Hydra plus	
227 Roda	
229 Daro	
241 Aries	
243 Vitez	
245 Jevo	
253 Branás	
255 Dena	
257 Nix	
279 Dalia	
281 Marta	

SIN LUZ

NO LIGHT / SANS LUMIÈRE / SENZA LUCE

374 Redondo	408 Alma Nol
375 Ares Nol	409 Bira Nol
376 Luna Nol	410 Zenit Nol
377 Zeus Nol	411 Pedra Nol
378 Helen Nol	412 Wild Nol
379 Tibo Nol	413 Arán Nol
380 Tena Nol	414 Oval Nol
381 Bosco Nol	415 Zion Nol
382 Denia Nol	416 Baldo Nol
383 Bambú Nol	417 Telmo Nol
384 Trento	418 Cutte Nol
385 Liso	419 Ronda Nol
386 Menorca Nol 	420 Arán 2 Nol
387 Bisel	421 Ayora Nol
388 Keops Nol	422 Wine Nol
389 Aluminium Nol	423 Martín Nol
390 Tonia Nol	424 Jerte Nol
391 Kenia Nol	425 Ceos Nol
392 Kaise Nol	426 Ebro Nol
393 Avida Nol	427 Loira Nol
394 Segart Nol	428 Baris Nol
395 Hout	429 Baztán Nol
396 Liso Cr	430 Nature Nol
397 Turia Nol	431 Lines Nol
398 Adriel Nol	432 Eco Nol
399 Aria Nol	433 Lanin Nol
400 Cápsula Nol	434 Tabot Nol
401 Freya Nol	435 Pirineo Nol
402 Seul Nol	436 Fuji Nol
403 Milos Nol	
404 Roma Nol	
405 Ayna Nol	
406 Milán Nol	
407 Inés Nol	



CIRCLE

ES Espejo a medida con luz ambiental.

*Desde 40 hasta 150 cm
Compatible con estructura:
2, 3, 4, 5, 6.*

EN Custom mirror with ambient lighting.

*From 40 to 150 cm
Compatible with structure:
2, 3, 4, 5, 6.*

FR Miroir sur mesure avec éclairage d'ambiance.

*De 40 à 150 cm
Compatible avec structure:
2, 3, 4, 5, 6.*

IT Specchio su misura con illuminazione ambientale.

*Da 40 a 150 cm
Compatible con struttura:
2, 3, 4, 5, 6.*

Perfecto para estructuras

Perfect for structures / Parfait pour les structures / Perfetto per strutture





CIRCLE



SMART

ES Espejo con pantalla de 21,5" pulgadas y sistema operativo android para reproducir contenido desde cualquier aplicación. Permite la vinculación de diferentes dispositivos de aseo inteligentes. Cuando la pantalla está apagada, tiene funcionalidad de espejo en toda la superficie. Permite el cambio de tonalidad de la luz entre: fría (6000k), cálida (3000k) y neutra (4000k), además de ajustar su intensidad.

EN Mirror with a 21.5" inch screen and Android operating system to play content from any application. Allows the connection of various smart devices. When the screen is off, it functions as a full-surface mirror. It also allows for changing the light tone between cool (6000k), warm (3000k), and neutral (4000k), in addition to adjusting its intensity.

FR Miroir avec écran de 21,5" pouces et système d'exploitation Android pour lire du contenu depuis n'importe quelle application. Permet la connexion de différents appareils de soin intelligents. Lorsque l'écran est éteint, il fonctionne comme un miroir sur toute la surface. Permet de changer la tonalité de la lumière entre froid (6000k), chaud (3000k) et neutre (4000k), en plus d'ajuster son intensité.

IT Specchio con schermo da 21,5" pollici e sistema operativo Android per riprodurre contenuti da qualsiasi applicazione. Permette il collegamento di diversi dispositivi di cura intelligenti. Quando lo schermo è spento, funziona come uno specchio su tutta la superficie. Consente di cambiare la tonalità della luce tra fredda (6000k), calda (3000k) e neutra (4000k), oltre a regolarne l'intensità.

60 Ø cm / 70 Ø cm / 80 Ø cm

60 Ø cm / 70 Ø cm / 80 Ø cm

60 Ø cm / 70 Ø cm / 80 Ø cm

60 Ø cm / 70 Ø cm / 80 Ø cm

Pantalla interactiva

Interactive screen / Écran interactif / Schermo interattivo

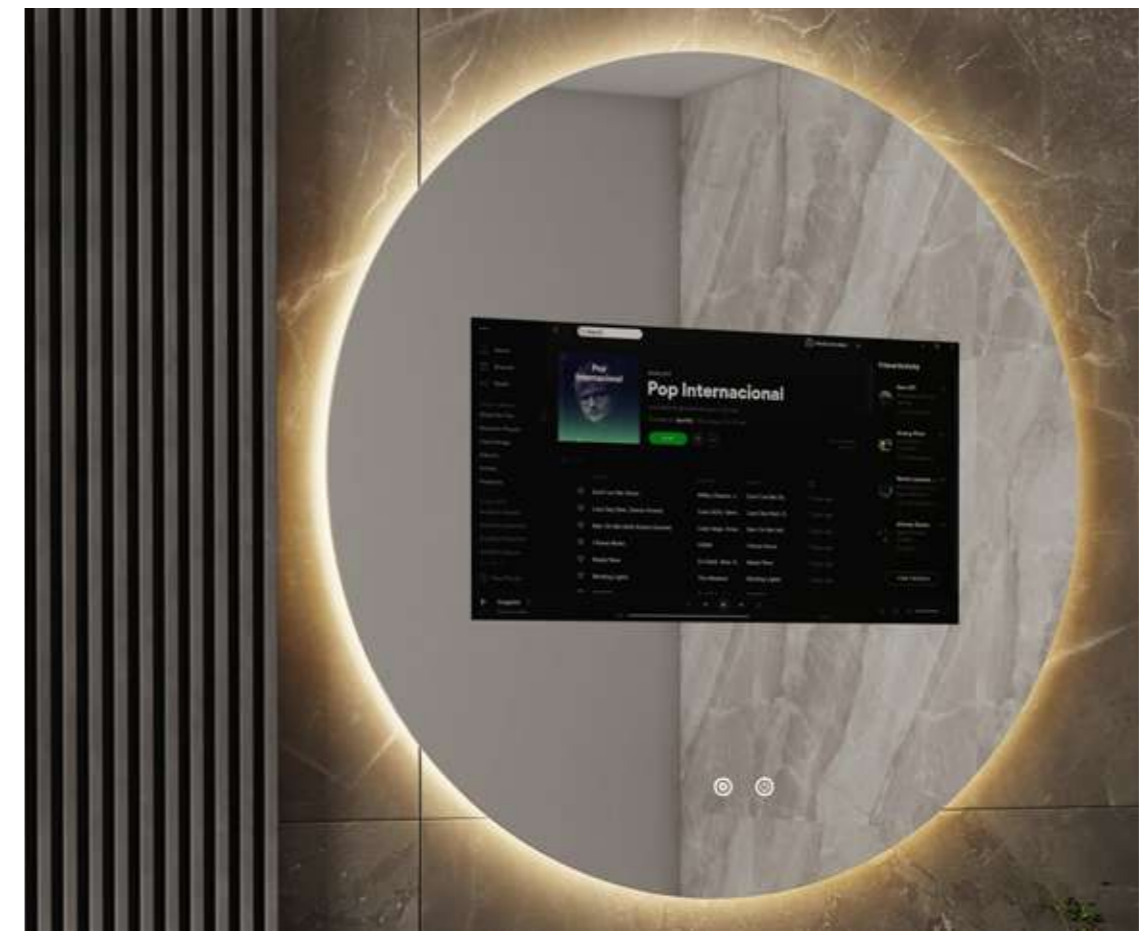

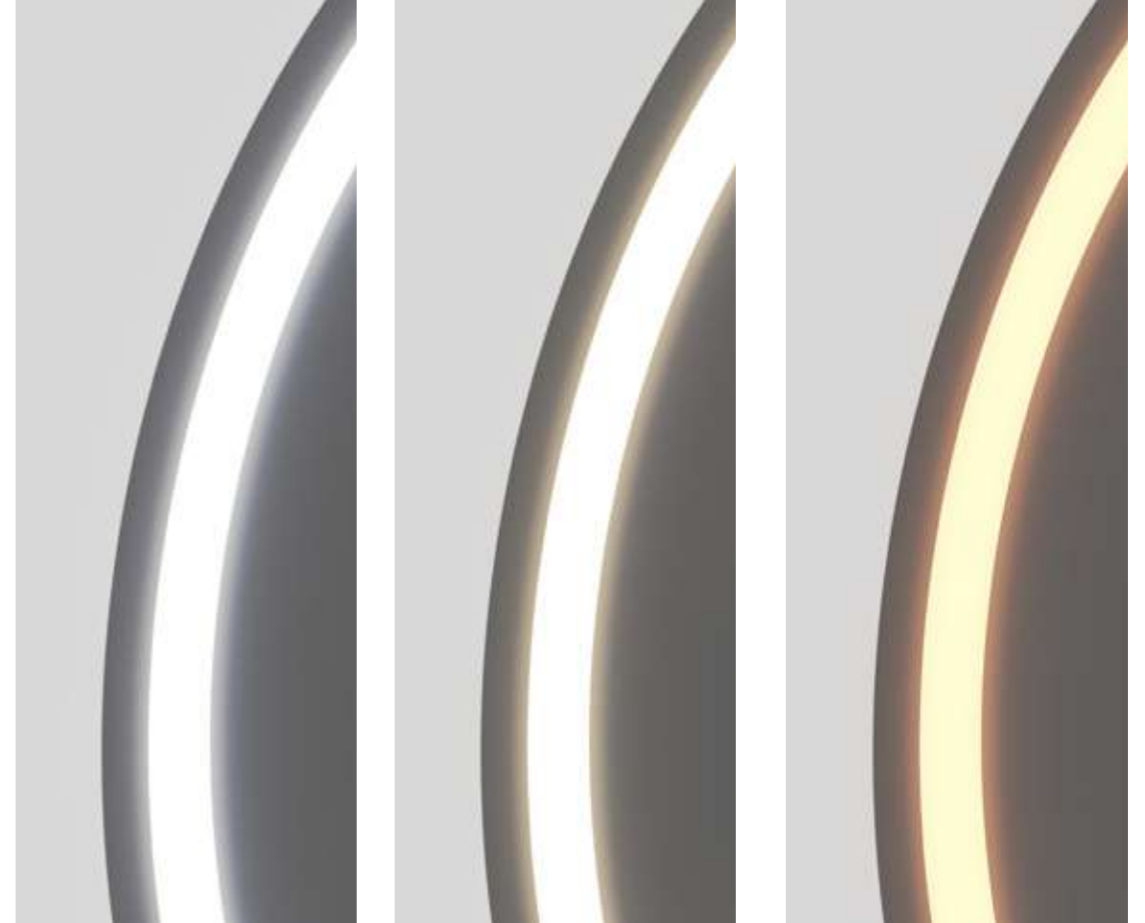

Fría
Cool / Froide / Fredda

Neutra
Neutral / Neutre / Neutra

Cálida
Warm / Chaude / Calda

Diferentes tonos de luz
Different Light Tones / Différents Tons de Lumière / Diversi Toni di Luce

MIRAK

ES_Espejo con arenado interior de 25mm y luz frontal.

EN_Mirror with 25mm interior sandblasting and front lighting.

FR_Miroir avec sablage intérieur de 25 mm et éclairage frontal.

IT_Specchio con sabbatura interna di 25 mm e illuminazione frontale.

60 Ø cm / 70 Ø cm / 80 Ø cm
100 Ø cm / 120 Ø cm
Compatible con estructura:
2, 3, 4, 5, 6.

60 Ø cm / 70 Ø cm / 80 Ø cm
100 Ø cm / 120 Ø cm
Compatible avec structure :
2, 3, 4, 5, 6.

60 Ø cm / 70 Ø cm / 80 Ø cm
100 Ø cm / 120 Ø cm
Compatible avec structure :
2, 3, 4, 5, 6.

60 Ø cm / 70 Ø cm / 80 Ø cm
100 Ø cm / 120 Ø cm
Compatible con struttura:
2, 3, 4, 5, 6.



Sensor doble touch ON/OFF y antivaho
Dual Touch ON/OFF Sensor and Anti-Fog/ Capteur Double Touch ON/OFF et Antibuée/ Sensore Doppio Touch ON/OFF e Antivapore

ITLIN

ES_Espejo con arenado interior y luz frontal. Cota arenado: Ø20mm.

60 Ø cm / 70 Ø cm / 80 Ø cm
 100 Ø cm / 120 Ø cm
 Compatible con estructura:
 2, 3, 4, 5, 6.

EN_Mirror with interior sandblasting and front lighting. Sandblasting diameter: Ø20mm.

60 Ø cm / 70 Ø cm / 80 Ø cm
 100 Ø cm / 120 Ø cm
 Compatible with structure:
 2, 3, 4, 5, 6.

FR_Miroir avec sablage intérieur et éclairage frontal. Diamètre du sablage : Ø20mm.

60 Ø cm / 70 Ø cm / 80 Ø cm
 100 Ø cm / 120 Ø cm
 Compatible avec structure :
 2, 3, 4, 5, 6.

IT_Specchio con sabbiatura interna e illuminazione frontale. Diametro della sabbiatura: Ø20mm.

60 Ø cm / 70 Ø cm / 80 Ø cm
 100 Ø cm / 120 Ø cm
 Compatible con struttura:
 2, 3, 4, 5, 6.



CIRCUS

ES Espejo a medida con arenado con forma de pentadecágono y luz frontal y ambiental

*Desde 40 hasta 150 cm
Compatible con estructura:
2, 3, 4, 6.*

EN Custom mirror with pentadecagon-shaped sandblasting, front lighting, and ambient lighting.

*From 40 to 150 cm
Compatible with structure:
2, 3, 4, 6.*

FR Miroir sur mesure avec sablage en forme de pentadécagone, éclairage frontal et d'ambiance.

*De 40 à 150 cm
Compatible avec structure:
2, 3, 4, 6.*

IT Specchio su misura con sabbiatura a forma di pentadecagono, illuminazione frontale e ambientale.

*Da 40 a 150 cm
Compatibile con struttura:
2, 3, 4, 6.*

*Detalle arenado
Sandblasted detail / Détail sablé / Dettaglio sabbiato*





Luz neutra
Neutral Light / Lumière Neutre / Luce Neutra

Detalle arenado encendido
Sandblasted detail on / Détail sablé allumé / Dettaglio sabbato acceso



Detalle arenado
Sandblasted detail / Détail sablé / Dettaglio sabbato

RIM

ES Espejo a medida con arenado perimetral de 15mm y luz frontal y ambiental.

Desde 40 hasta 150 cm
Compatible con estructura:
2, 3, 4, 6.

EN Custom mirror with 15mm perimeter sandblasting, front lighting, and ambient lighting.

From 40 to 150 cm
Compatible with structure:
2, 3, 4, 6.

FR Miroir sur mesure avec sablage périmétral de 15 mm, éclairage frontal et d'ambiance.

De 40 à 150 cm
Compatible avec structure :
2, 3, 4, 6.

IT Specchio su misura con sabbatura perimetrale di 15 mm, illuminazione frontale e ambientale.

Da 40 a 150 cm
Compatible con struttura:
2, 3, 4, 6.



MOON

ES Espejo a medida con arenado perimetral de 50mm y luz frontal y ambiental.

EN Custom mirror with 50mm perimeter sand-blasting, front lighting, and ambient lighting.

FR Miroir sur mesure avec sablage périmétral de 50 mm, éclairage frontal et d'ambiance.

IT Specchio su misura con sabbiatura perimetrale di 50 mm, illuminazione frontale e ambientale.

*Desde 40 hasta 150 cm
Compatible con estructura:
2, 3, 4, 6.*

*From 40 to 150 cm
Compatible with structure:
2, 3, 4, 6.*

*De 40 à 150 cm
Compatible avec structure :
2, 3, 4, 6.*

*Da 40 a 150 cm
Compatible con struttura:
2, 3, 4, 6.*

*Estación metereológica
Weather Station / Station Météorologique / Stazione Meteorologica*





Sensor touch y luz neutra

Touch sensor and neutral light. / Capteur touch et lumière neutre. / Sensore touch e luce neutra.

SOL

ES_Espejo con arenado interno de 25mm y luz frontal y ambiental independiente.

*60 Ø cm / 70 Ø cm / 80 Ø cm
100 Ø cm / 120 Ø cm
Compatible con estructura:
2, 3, 4, 6.*

EN_Mirror with 25mm internal sandblasting and independent front and ambient lighting.

*60 Ø cm / 70 Ø cm / 80 Ø cm
100 Ø cm / 120 Ø cm
Compatible with structure:
2, 3, 4, 6.*

FR_Miroir avec sablage interne de 25 mm et éclairage frontal et d'ambiance indépendant.

*60 Ø cm / 70 Ø cm / 80 Ø cm
100 Ø cm / 120 Ø cm
Compatible avec structure:
2, 3, 4, 6.*

IT_Specchio con sabbiatura interna di 25 mm e illuminazione frontale e ambientale indipendente.

*60 Ø cm / 70 Ø cm / 80 Ø cm
100 Ø cm / 120 Ø cm
Compatible con struttura:
2, 3, 4, 6.*



SOL



ARES

ES Espejo a medida con arenado perimetral de 10mm pintado y luz ambiental. Colores disponibles: Negro, Oro, Blanco, Oro rosa.

Desde 40 hasta 150 cm
Compatible con estructura:
2, 3, 4, 6.

EN Custom mirror with 10mm painted perimeter sandblasting and ambient lighting. Available colors: Black, Gold, White, Rose Gold.

From 40 to 150 cm
Compatible with structure:
2, 3, 4, 6.

FR Miroir sur mesure avec sablage périmétral peint de 10 mm et éclairage d'ambiance. Couleurs disponibles : Noir, Or, Blanc, Or rose.

De 40 à 150 cm
Compatible avec structure:
2, 3, 4, 6.

IT Specchio su misura con sabbiatura perimetrale dipinta di 10 mm e illuminazione ambientale. Colori disponibili: Nero, Oro, Bianco, Oro rosa.

Da 40 a 150 cm
Compatible con struttura:
2, 3, 4, 6.

Colores de acabado estándar

Standard finish colors / Couleurs de finition standard / Colori di finitura standard

Blanco
White / Blanc / Bianco



Negro
Black / Noir / Nero



Oro rosa
Rose Gold / Or rose / Oro rosa



Oro
Gold / Doré / Dorato





Blanco
White / Blanc / Bianco

Negro
Black / Noir / Nero

Oro rosa
Rose gold / Or rose / Oro rosa

Oro
Gold / Doré / Dorato

Colores de acabado estándar
Standard finish colors / Couleurs de finition standard / Colori di finitura standard

CARLA

ES Espejo con arenado perimetral de 10mm pintado, arenado interno de 25mm y luz frontal. Colores disponibles: Negro, Oro, Blanco, Oro rosa.

60 Ø cm / 70 Ø cm / 80 Ø cm
100 Ø cm / 120 Ø cm
Compatible con estructura:
2, 3, 4, 6.

EN Mirror with 10mm painted perimeter sandblasting, 25mm internal sandblasting, and front lighting. Available colors: Black, Gold, White, Rose Gold.

60 Ø cm / 70 Ø cm / 80 Ø cm
100 Ø cm / 120 Ø cm
Compatible with structure:
2, 3, 4, 6.

FR Miroir avec sablage périmétral peint de 10 mm, sablage interne de 25 mm et éclairage frontal. Couleurs disponibles: Noir, Or, Blanc, Or rose.

60 Ø cm / 70 Ø cm / 80 Ø cm
100 Ø cm / 120 Ø cm
Compatible avec structure:
2, 3, 4, 6.

IT Specchio con sabbiatura perimetrale dipinta di 10 mm, sabbiatura interna di 25 mm e illuminazione frontale. Colori disponibili: Nero, Oro, Bianco, Oro rosa.

60 Ø cm / 70 Ø cm / 80 Ø cm
100 Ø cm / 120 Ø cm
Compatibile con struttura:
2, 3, 4, 6.



Negro
Black / Noir / Nero



Oro cepillado
Brushed gold / Or brossé / Oro spazzolato

Colores de acabado estándar
Standard finish colors / Couleurs de finition standard / Colori di finitura standard

LUNA

ES_Espejo con marco metálico de 7x20mm que enrasa un vidrio con luz ambiental. Color marco: Negro, Oro cepillado.

60 Ø cm / 80 Ø cm
Compatible con estructura:
2, 3, 4, 6.

EN_Mirror with a Metal Frame of 7x20 mm Flush with Glass and Ambient Light. Frame Color: Black, Brushed Gold.

60 Ø cm / 80 Ø cm
Compatible with structure:
2, 3, 4, 6.

FR_Miroir avec Cadre Métallique de 7x20 mm Affleurant au Verre avec Lumière Ambiante. Couleur du Cadre : Noir, Or Brossé.

60 Ø cm / 80 Ø cm
Compatible avec structure:
2, 3, 4, 6.

IT_Specchio con Cornice Metallica di 7x20 mm a Filo con il Vetro e Luce Ambientale. Colore della Cornice: Nero, Oro Spazzolato.

60 Ø cm / 80 Ø cm
Compatible con struttura:
2, 3, 4, 6.



ZEUS

ES_Espejo con marco metálico de 3x30mm y vidrio encastrado 20mm con luz ambiental. Color marco: Negro, Oro cepillado, Cobre cepillado

EN_Mirror with a 3x30mm metal frame and 20mm inset glass with ambient lighting. Frame colors: Black, Brushed Gold, Brushed Copper.

FR_Miroir avec cadre métallique de 3x30 mm et verre encastré de 20 mm avec éclairage d'ambiance. Couleurs du cadre : Noir, Or brossé, Cuivre brossé.

IT_Specchio con cornice metallica di 3x30 mm e vetro incassato di 20 mm con illuminazione ambientale. Colori della cornice: Nero, Oro spazzolato, Rame spazzolato.

60 Ø cm / 70 Ø cm / 80 Ø cm / 100 Ø cm
Compatible con estructura: 2, 3, 4, 6.

60 Ø cm / 70 Ø cm / 80 Ø cm / 100 Ø cm
Compatible with structure: 2, 3, 4, 6.

60 Ø cm / 70 Ø cm / 80 Ø cm / 100 Ø cm
Compatible avec structure: 2, 3, 4, 6.

60 Ø cm / 70 Ø cm / 80 Ø cm / 100 Ø cm
Compatible con struttura: 2, 3, 4, 6.

Colores de acabado estándar

Standard finish colors / Couleurs de finition standard / Colori di finitura standard

Negro
Black / Noir / Nero



Cobre cepillado
Brushed Copper / Cuivre brossé / Rame spazzolato



Oro cepillado
Brushed Gold / Doré brossé / Dorato spazzolato





HELEN

ES Espejo con marco metálico de 15x20mm que enrasa un vidrio con luz ambiental. Color marco estándar: Oro, Plata. **Marco disponible bajo pedido en cualquier color de la carta RAL.**

EN Mirror with a 15x20mm metal frame that flushes a glass with ambient lighting. Standard frame colors: Gold, Silver. **Frame available upon request in any color from the RAL chart.**

FR Miroir avec un cadre métallique de 15x20 mm qui affleure un verre avec éclairage d'ambiance. Couleurs de cadre standard : Or, Argent. **Cadre disponible sur demande dans n'importe quelle couleur du nuancier RAL.**

IT Specchio con cornice metallica di 15x20 mm che allinea un vetro con illuminazione ambientale. Colori della cornice standard: Oro, Argento. **Cornice disponibile su richiesta in qualsiasi colore della cartella RAL.**

60 Ø cm / 70 Ø cm / 80 Ø cm / 100 Ø cm
Compatible con estructura: 2, 3, 4, 6.

60 Ø cm / 70 Ø cm / 80 Ø cm / 100 Ø cm
Compatible with structure: 2, 3, 4, 6.

60 Ø cm / 70 Ø cm / 80 Ø cm / 100 Ø cm
Compatible avec structure: 2, 3, 4, 6.

60 Ø cm / 70 Ø cm / 80 Ø cm / 100 Ø cm
Compatible con struttura: 2, 3, 4, 6.

Detalle marco en negro

Black frame detail / Détail du cadre en noir / Dettaglio della cornice in nero



Detalle marco plata.

Silver Frame Detail / Détail du Cadre en Argent / Dettaglio Cornice Argento





HELEN



RAL
COLOURS



Tibo montado sobre estructura 6
Tibo mounted on structure 6 / Tibo monté sur structure 6 / Tibo montato su struttura 6

TIBO

ES Espejo con marco de polímero de 25x25mm y vidrio encastrado 20mm con luz ambiental. Color marco estándar: Negro, Oro, Blanco. **Marco disponible bajo pedido en cualquier color de la carta RAL.**

EN Mirror with a 25x25mm polymer frame and 20mm inset glass with ambient lighting. Standard frame colors: Black, Gold, White. **Frame available upon request in any color from the RAL chart.**

FR Miroir avec cadre en polymère de 25x25 mm et verre encastré de 20 mm avec éclairage d'ambiance. Couleurs de cadre standard : Noir, Or, Blanc. **Cadre disponible sur demande dans n'importe quelle couleur du nuancier RAL.**

IT Specchio con cornice in polimero di 25x25 mm e vetro incassato di 20 mm con illuminazione ambientale. Colori della cornice standard: Nero, Oro, Bianco. **Cornice disponibile su richiesta in qualsiasi colore della cartella RAL.**

60 Ø cm / 70 Ø cm / 80 Ø cm / 100 Ø cm / 120 Ø cm
Compatible con estructura: 2, 3, 4, 6.

60 Ø cm / 70 Ø cm / 80 Ø cm / 100 Ø cm / 120 Ø cm
Compatible with structure: 2, 3, 4, 6.

60 Ø cm / 70 Ø cm / 80 Ø cm / 100 Ø cm / 120 Ø cm
Compatible avec structure: 2, 3, 4, 6.

60 Ø cm / 70 Ø cm / 80 Ø cm / 100 Ø cm / 120 Ø cm
Compatible con struttura: 2, 3, 4, 6.



TENA

ES Espejo con marco de polímero de 25x25mm con correa decorativa en negro o marrón, vidrio encastrado 20mm y luz ambiental. Color marco estándar: Negro, Oro, Blanco. **Marco disponible bajo pedido en cualquier color de la carta RAL.**

EN Mirror with a 25x25 mm Polymer Frame with Decorative Strap in Black or Brown, 20 mm Recessed Glass, and Ambient Light. Standard Frame Colors: Black, Gold, White. **Frame available upon request in any color from the RAL chart.**

FR Miroir avec Cadre en Polymère de 25x25 mm avec Sangle Décorative en Noir ou Marron, Verre Encastré de 20 mm et Lumière Ambiante. Couleurs de Cadre Standard : Noir, Or, Blanc. **Cadre disponible sur demande dans n'importe quelle couleur du nuancier RAL.**

IT Specchio con Cornice in Polimero di 25x25 mm con Cintura Decorativa in Nero o Marrone, Vetro Incassato di 20 mm e Luce Ambientale. Colori Standard della Cornice: Nero, Oro, Bianco. **Cornice disponibile su richiesta in qualsiasi colore della cartella RAL.**

60 Ø cm / 70 Ø cm / 80 Ø cm / 100 Ø cm

60 Ø cm / 70 Ø cm / 80 Ø cm / 100 Ø cm

60 Ø cm / 70 Ø cm / 80 Ø cm / 100 Ø cm

60 Ø cm / 70 Ø cm / 80 Ø cm / 100 Ø cm

Detalle correa decorativa

Decorative strap detail / Détail de sangle décorative / Dettaglio della cinghia decorativa





BOSCO

ES Espejo con marco de polímero de 7x25mm con vidrio enrasado y luz ambiental. Color marco estándar: Negro, Oro, Blanco. **Marco disponible bajo pedido en cualquier color de la carta RAL.**

EN Mirror with a 7x25mm polymer frame with flush glass and ambient lighting. Frame colors: Black, Gold, White. **Frame available upon request in any color from the RAL chart.**

FR Miroir avec cadre en polymère de 7x25 mm avec verre affleurant et éclairage d'ambiance. Couleurs du cadre: Noir, Or, Blanc. **Cadre disponible sur demande dans n'importe quelle couleur du nuancier RAL.**

IT Specchio con cornice in polimero di 7x25 mm con vetro a filo e illuminazione ambientale. Colori della cornice: Nero, Oro, Bianco. **Cornice disponibile su richiesta in qualsiasi colore della cartella RAL.**

60 Ø cm / 70 Ø cm / 80 Ø cm / 100 Ø cm / 120 Ø cm
Compatible con estructura: 2, 3, 4, 6.

60 Ø cm / 70 Ø cm / 80 Ø cm / 100 Ø cm / 120 Ø cm
Compatible with structure: 2, 3, 4, 6.

60 Ø cm / 70 Ø cm / 80 Ø cm / 100 Ø cm / 120 Ø cm
Compatible avec structure: 2, 3, 4, 6.

60 Ø cm / 70 Ø cm / 80 Ø cm / 100 Ø cm / 120 Ø cm
Compatible con struttura: 2, 3, 4, 6.

Detalle marco en varios colores RAL

Frame detail in various RAL colors / Détail du cadre en plusieurs couleurs RAL / Dettaglio della cornice in diversi colori RAL

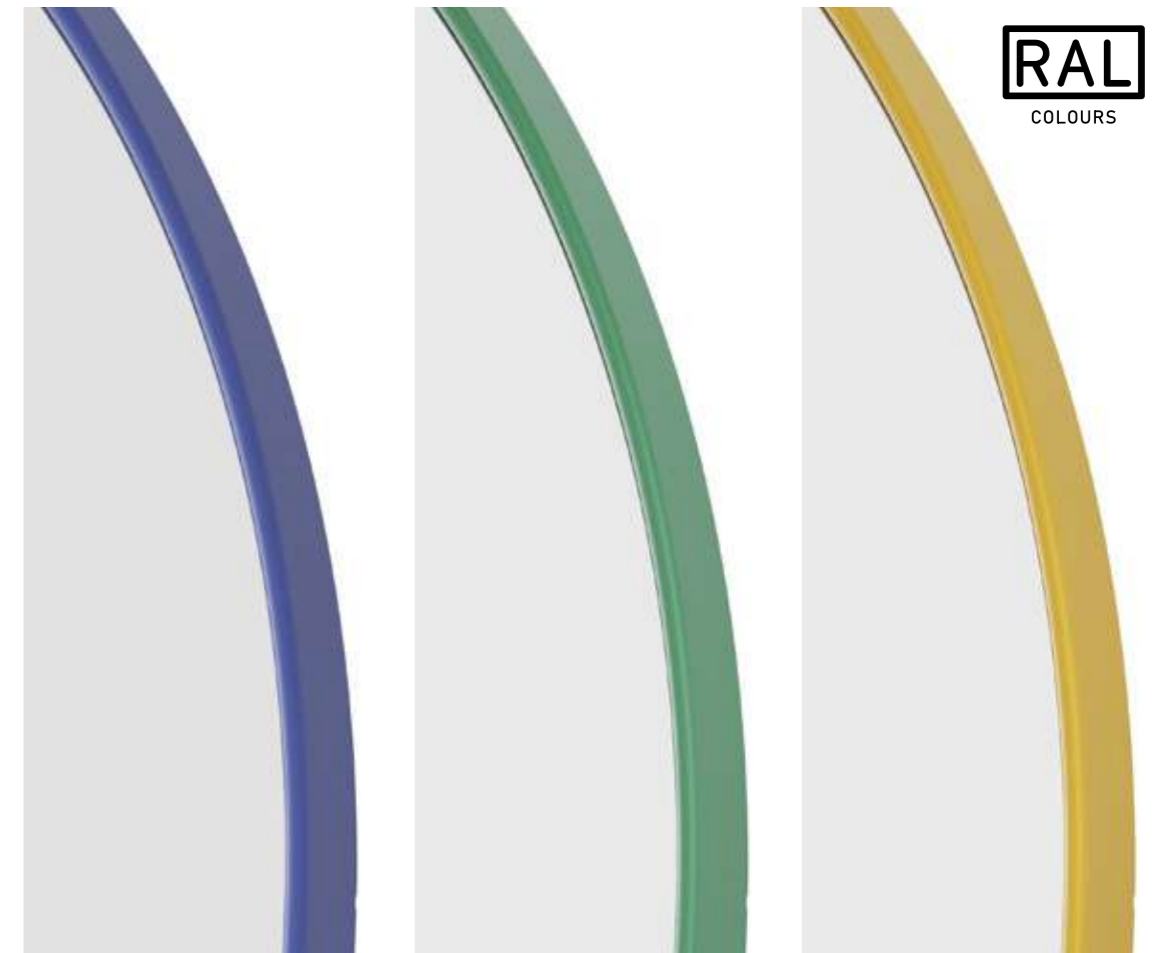



RAL
COLOURS



*Marco y embellecedores a juego en cualquier tono RAL
Frame and matching trims in any RAL color / Cadre et éléments décoratifs assortis dans n'importe quelle couleur RAL / Cornice e dettagli coordinati in qualsiasi tonalità RAL*

BRISA

ES Espejo con marco de polímero de 7x25mm y correa decorativa con vidrio enrasado y luz ambiental. Color marco estándar: Negro, Oro, Blanco. Color correa: Marrón, Negro. **Marco disponible bajo pedido en cualquier color de la carta RAL.**

60 Ø cm / 70 Ø cm / 80 Ø cm / 100 Ø cm

EN Mirror with a 7x25mm polymer frame and decorative strap, flush glass, and ambient lighting. Standard frame colors: Black, Gold, White. Strap colors: Brown, Black. **Frame available upon request in any color from the RAL chart.**

60 Ø cm / 70 Ø cm / 80 Ø cm / 100 Ø cm

FR Miroir avec cadre en polymère de 7x25 mm et sangle décorative, verre affleurant et éclairage d'ambiance. Couleurs du cadre standard : Noir, Or, Blanc. Couleurs de la sangle : Marron, Noir. **Cadre disponible sur demande dans n'importe quelle couleur du nuancier RAL.**

60 Ø cm / 70 Ø cm / 80 Ø cm / 100 Ø cm

IT Specchio con cornice in polimero di 7x25 mm e cinghia decorativa, vetro a filo e illuminazione ambientale. Colori della cornice standard: Nero, Oro, Bianco. Colori della cinghia: Marrone, Nero. **Cornice disponibile su richiesta in qualsiasi colore della cartella RAL.**

60 Ø cm / 70 Ø cm / 80 Ø cm / 100 Ø cm



DENIA

ES Espejo con marco de polímero cóncavo de 40mm y vidrio encastrado 30mm con luz ambiental. Color marco estándar: Negro, Oro, Blanco. **Marco disponible bajo pedido en cualquier color de la carta RAL.**

70 Ø cm / 80 Ø cm
Compatible con estructura:
2, 3, 4, 6.

EN Mirror with a 40mm concave polymer frame and 30mm inset glass with ambient lighting. Standard frame colors: Black, Gold, White. **Frame available upon request in any color from the RAL chart.**

70 Ø cm / 80 Ø cm
Compatible with structure:
2, 3, 4, 6.

FR Miroir avec cadre en polymère concave de 40 mm et verre encastré de 30 mm avec éclairage d'ambiance. Couleurs du cadre standard : Noir, Or, Blanc. **Cadre disponible sur demande dans n'importe quelle couleur du nuancier RAL.**

70 Ø cm / 80 Ø cm
Compatible avec structure:
2, 3, 4, 6.

IT Specchio con cornice in polimero concava di 40 mm e vetro incassato di 30 mm con illuminazione ambientale. Colori della cornice standard: Nero, Oro, Bianco. **Cornice disponibile su richiesta in qualsiasi colore della cartella RAL.**

70 Ø cm / 80 Ø cm
Compatibile con struttura:
2, 3, 4, 6.

Reloj hora-temperatura con TOUCH simple para encendido de iluminación

Time-temperature clock with a simple TOUCH feature for lighting control / Horloge heure-température avec fonction TOUCH simple pour le contrôle de l'éclairage. / Orologio ora-temperatura con funzione TOUCH semplice per il controllo dell'illuminazione.





RAL
COLOURS



RAL
COLOURS

*Doble sensor touch para ON / OFF y antivaho . Personalizado en carta RAL
Dual Touch Sensor for ON / OFF and Anti-Fog. Customized in RAL Color Chart / Capteur Double Touch pour ON / OFF et Antibuée. Personnalisé dans la Palette RAL / Sensore Doppio Touch per ON / OFF e Antivapore. Personalizzato nella Carta dei Colori RAL*

ORONET

ES_Espejo con marco de polímero cóncavo de 40mm con posibilidad de combinar color de la base y el cuerpo, con vidrio encastrado 30mm y luz ambiental. Color marco estándar: Negro, Oro, Blanco. **Marco disponible bajo pedido en cualquier color de la carta RAL.**

70 Ø cm / 80 Ø cm
Compatible con estructura:
2, 3, 4, 6.

EN_Mirror with a 40mm concave polymer frame with the option to combine the base and body, colors, 30mm inset glass, and ambient lighting. Standard frame colors: Black, Gold, White. **Frame available in any color from the RAL color chart upon request.**

70 Ø cm / 80 Ø cm
Compatible with structure:
2, 3, 4, 6.

FR_Miroir avec cadre en polymère concave de 40 mm avec possibilité de combiner la couleur de la base et du corps, verre encastré de 30 mm et éclairage d'ambiance. Couleurs du cadre standard : Noir, Or, Blanc. **Cadre disponible sur demande dans n'importe quelle couleur de la carte RAL.**

70 Ø cm / 80 Ø cm
Compatible avec structure:
2, 3, 4, 6.

IT_Specchio con cornice in polimero concava di 40 mm con possibilità di combinare il colore della base e del corpo, vetro incassato di 30 mm e illuminazione ambientale. Colori della cornice standard: Nero, Oro, Bianco. **Cornice disponibile su richiesta in qualsiasi colore della carta RAL.**

70 Ø cm / 80 Ø cm
Compatible con struttura:
2, 3, 4, 6.



BAMBÚ

ES_Espejo con marco de madera de bambú de 30x40mm, y correa marrón, que enrasa un vidrio con arenado perimetral de 50mm. Proyección luz: frontal.

60 Ø cm

EN_Mirror with a 30x40mm bamboo wood frame and brown strap, featuring a glass with 50mm perimeter etching. Light projection: front.

60 Ø cm

FR_Miroir avec cadre en bois de bambou de 30x40mm et sangle marron, avec un verre avec sablage périphérique de 50mm. Projection de lumière: frontale.

60 Ø cm

IT_Specchio con cornice in legno di bambù di 30x40mm e cinghia marrone, che presenta un vetro con sabbiatura perimetrale di 50mm. Proiezione della luce: frontale.

60 Ø cm

Detalle marco de bambú

Bamboo frame detail / Détail du cadre en bambou / Dettaglio della cornice in bambù





GARBÍ

ES Espejo con marco metálico de 7x20mm que enrasa un vidrio con arenado interno de 25mm. Proyección luz: frontal. Color marco: Negro, Oro cepillado.

60 Ø cm / 80 Ø cm
Compatible con estructura:
2, 3, 4, 6.

EN Mirror with a 7x20mm metal frame that flushes a glass with 25mm internal sandblasting. Light projection: frontal. Frame colors: Black, Brushed Gold.

60 Ø cm / 80 Ø cm
Compatible with structure:
2, 3, 4, 6.

FR Miroir avec cadre métallique de 7x20 mm qui affleure un verre avec sablage interne de 25 mm. Projection de lumière: frontale. Couleurs du cadre : Noir, Or brossé.

60 Ø cm / 80 Ø cm
Compatible avec structure:
2, 3, 4, 6.

IT Specchio con cornice metallica di 7x20 mm che allinea un vetro con sabbiatura interna di 25 mm. Proiezione della luce: frontale. Colori della cornice: Nero, Oro spazzolato.

60 Ø cm / 80 Ø cm
Compatible con struttura:
2, 3, 4, 6.

Colores de acabado

Finish colors / Couleurs de finition / Colori di finitura

Negro

Black / Noir / Nero



Oro cepillado

Brushed Gold / Or Brossé / Oro Spazzolato



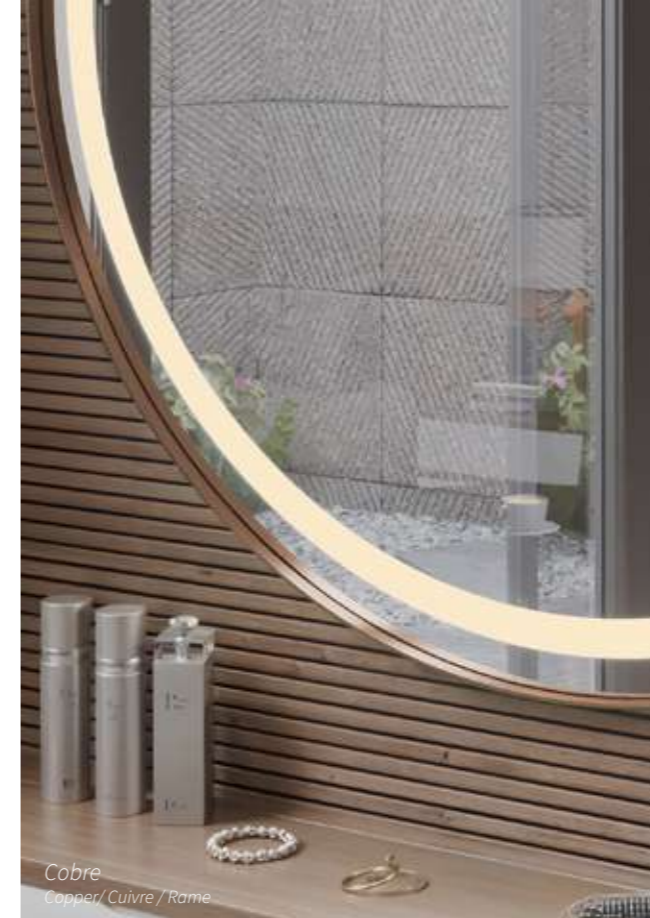

Cobre
Copper / Cuivre / Rame



Oro
Gold / Or / Oro

Colores de acabado estándar y diferentes tonos de luz

Standard Finish Colors and Different Light Tones / Couleurs de Finition Standard et Différents Tons de Lumière / Colori di Finitura Standard e Diversi Toni di Luce

SUEZ

ES_Espejo con marco metálico de 3x30mm que encastra 20mm un vidrio con arenado interno de 25mm. Proyección luz: frontal. Color marco: Negro, Oro cepillado, Cobre cepillado.

60 Ø cm / 70 Ø cm / 80 Ø cm / 100 Ø cm
Compatible con estructura: 2, 3, 4, 6.

EN_Mirror with a 3x30mm metal frame that recesses 20mm into a glass with 25mm internal frosting. Light projection: frontal. Frame colors: Black, Brushed Gold, Brushed Copper.

60 Ø cm / 70 Ø cm / 80 Ø cm / 100 Ø cm
Compatible with structure: 2, 3, 4, 6.

FR_Miroir avec un cadre métallique de 3x30 mm qui encastré 20 mm dans un verre avec sablage interne de 25 mm. Projection de la lumière: frontale. Couleurs du cadre : Noir, Or brossé, Cuivre brossé.

60 Ø cm / 70 Ø cm / 80 Ø cm / 100 Ø cm
Compatible avec structure: 2, 3, 4, 6.

IT_Specchio con cornice metallica di 3x30 mm che incassa 20 mm in un vetro con sabbatura interna di 25 mm. Proiezione della luce: frontale. Colori della cornice: Nero, Oro spazzolato, Rame spazzolato.

60 Ø cm / 70 Ø cm / 80 Ø cm / 100 Ø cm
Compatibile con struttura: 2, 3, 4, 6.



NEPAL

ES Espejo con marco metálico de 15x20mm que enrasa un vidrio con arenado interno de 25mm. Proyección luz: frontal. Color marco estándar: Oro, Plata. **Marco disponible bajo pedido en cualquier color de la carta RAL.**

EN Mirror with a 15x20mm metal frame that flushes a glass with 25mm internal sandblasting. Light projection: frontal. Standard Frame Colors: Gold, Silver. **Frame available in any color from the RAL color chart upon request.**

FR Miroir avec cadre métallique de 15x20 mm qui affleure un verre avec sablage interne de 25 mm. Projection de lumière : frontale. Couleurs de cadre standard : Or, Argent. **Cadre disponible sur demande dans n'importe quelle couleur de la carte RAL.**

IT Specchio con cornice metallica di 15x20 mm che allinea un vetro con sabbatura interna di 25 mm. Proiezione della luce: frontale. Colori della cornice standard: Oro, Argento. **Cornice disponibile su richiesta in qualsiasi colore della carta RAL.**

60 Ø cm / 70 Ø cm / 80 Ø cm / 100 Ø cm
Compatible con estructura: 2, 3, 4, 6.

60 Ø cm / 70 Ø cm / 80 Ø cm / 100 Ø cm
Compatible with structure: 2, 3, 4, 6.

60 Ø cm / 70 Ø cm / 80 Ø cm / 100 Ø cm
Compatible avec structure: 2, 3, 4, 6.

60 Ø cm / 70 Ø cm / 80 Ø cm / 100 Ø cm
Compatible con struttura: 2, 3, 4, 6.

Sensor touch para antivaho y luz cálida

Touch sensor for anti-fog and warm light / Capteur tactile pour antibuée et lumière chaude / Sensore touch per antivapore e luce calda





*Personaliza con colores RAL
Customize with RAL colors / Personnalisez avec des couleurs RAL / Personalizza con colori RAL facoltativi*

VALENCIA

ES_Espejo con marco de polímero cóncavo de 40mm que encastra 30mm un vidrio con arenado perimetral de 50mm. Proyección luz: frontal. Color marco estándar: Negro, Oro, Blanco. **Marco disponible bajo pedido en cualquier color de la carta RAL.**

*70 Ø cm / 80 Ø cm
Compatible con estructura:
2, 3, 4, 6.*

EN_Mirror with a 40mm concave polymer frame that insets 30mm of glass with 50mm perimeter sandblasting. Light projection: frontal. Standard frame colors: Black, Gold, White. **Frame available in any color from the RAL color chart upon request.**

*70 Ø cm / 80 Ø cm
Compatible with structure:
2, 3, 4, 6.*

FR_Miroir avec cadre en polymère concave de 40 mm encastrant un verre de 30 mm avec sablage périmétral de 50 mm. Projection de lumière : frontale. Couleurs de cadre standard : Noir, Or, Blanc. **Cadre disponible sur demande dans n'importe quelle couleur de la carte RAL.**

*70 Ø cm / 80 Ø cm
Compatible avec structure:
2, 3, 4, 6.*

IT_Specchio con cornice in polimero concava di 40 mm che incassa 30 mm di vetro con sabbiatura perimetrale di 50 mm. Proiezione della luce: frontale. Colori della cornice standard: Nero, Oro, Bianco. **Cornice disponibile su richiesta in qualsiasi colore della carta RAL.**

*70 Ø cm / 80 Ø cm
Compatible con struttura:
2, 3, 4, 6.*



RAL
COLOURS

TREBO

ES Espejo con marco de polímero de 25x25mm que encastra 20mm un vidrio con arenado perimetral de 50mm. Proyección luz: frontal y ambiental. Color marco estándar: Negro, Oro, Blanco **Marco disponible bajo pedido en cualquier color de la carta RAL.**

EN Mirror with a 25x25mm polymer frame that insets 20mm of glass with 50mm perimeter sandblasting. Light projection: frontal and ambient. Standard frame colors: Black, Gold, White. **Frame available in any color from the RAL color chart upon request.**

FR Miroir avec cadre en polymère de 25x25 mm encastrant un verre de 20 mm avec sablage périmétral de 50 mm. Projection de lumière : frontale et d'ambiance. Couleurs de cadre standard : Noir, Or, Blanc. **Cadre disponible sur demande dans n'importe quelle couleur de la carte RAL.**

IT Specchio con cornice in polimero di 25x25 mm che incassa 20 mm di vetro con sabbiatura perimetrale di 50 mm. Proiezione della luce: frontale e ambientale. Colori della cornice standard: Nero, Oro, Bianco. **Cornice disponibile su richiesta in qualsiasi colore della carta RAL.**

60 Ø cm / 70 Ø cm / 80 Ø cm / 100 Ø cm / 120 Ø cm
Compatible con estructura: 2, 3, 4, 6.

60 Ø cm / 70 Ø cm / 80 Ø cm / 100 Ø cm / 120 Ø cm
Compatible with structure: 2, 3, 4, 6.

60 Ø cm / 70 Ø cm / 80 Ø cm / 100 Ø cm / 120 Ø cm
Compatible avec structure: 2, 3, 4, 6.

60 Ø cm / 70 Ø cm / 80 Ø cm / 100 Ø cm / 120 Ø cm
Compatible con struttura: 2, 3, 4, 6.

Colores de acabado estándar y RAL

Standard and RAL finish colors. / Couleurs de finition standard et RAL. / Colori di finitura standard e RAL.





TINO

ES Espejo con marco de polímero de 25x25mm y correa decorativa que encastra 20mm un vidrio con arenado perimetral de 50mm. Proyección luz: frontal y ambiental. Color marco estándar: Negro, Oro, Blanco. Color correa: Marrón, Negro. **Marco disponible bajo pedido en cualquier color de la carta RAL.**

EN Mirror with a 25x25mm polymer frame and decorative strap that insets 20mm of glass with 50mm perimeter sandblasting. Light projection: frontal and ambient. Standard frame colors: Black, Gold, White. Strap colors: Brown, Black. **Frame available in any color from the RAL color chart upon request.**

FR Miroir avec cadre en polymère de 25x25 mm et sangle décorative encastrant un verre de 20 mm avec sablage périmétral de 50 mm. Projection de lumière : frontale et d'ambiance. Couleurs du cadre standard : Noir, Or, Blanc. Couleurs de la sangle : Marron, Noir. **Cadre disponible sur demande dans n'importe quelle couleur de la carte RAL.**

IT Specchio con cornice in polimero di 25x25 mm e cinghia decorativa che incassa 20 mm di vetro con sabbiatura perimetrale di 50 mm. Proiezione della luce: frontale e ambientale. Colori della cornice standard: Nero, Oro, Bianco. Colori della cinghia: Marrone, Nero. **Cornice disponibile su richiesta in qualsiasi colore della carta RAL.**

60 Ø cm / 70 Ø cm / 80 Ø cm / 100 Ø cm

60 Ø cm / 70 Ø cm / 80 Ø cm / 100 Ø cm

60 Ø cm / 70 Ø cm / 80 Ø cm / 100 Ø cm

60 Ø cm / 70 Ø cm / 80 Ø cm / 100 Ø cm

Detalle correa decorativa

Decorative strap detail / Détail de sangle décorative / Dettaglio della cinghia decorativa





Negro
Black/ Noir / Nero

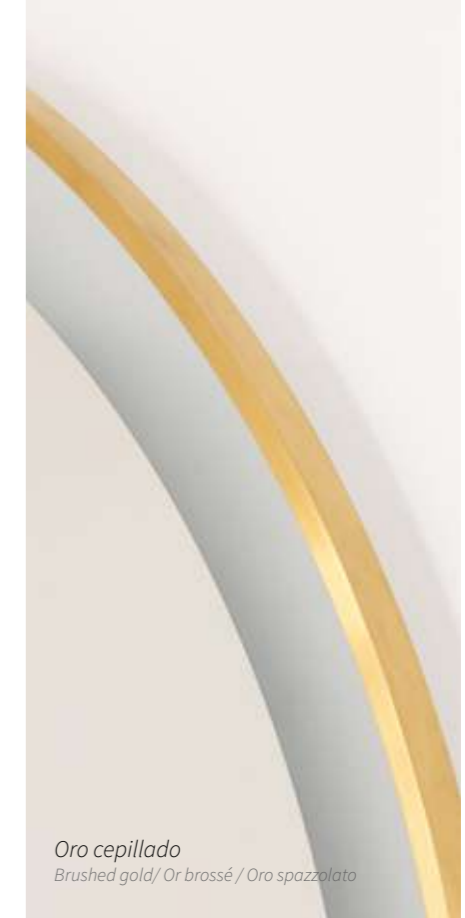

Oro cepillado
Brushed gold/ Or brossé / Oro spazzolato

Colores de acabado estándar
Standard finish colors / Couleurs de finition standard / Colori di finitura standard

VERA

ES_Espejo con marco metálico de 7x20mm que enrasa un vidrio con arenado perimetral de 50mm. Proyección luz: frontal y ambiental. Color marco: Negro, Oro cepillado.

60 Ø cm / 80 Ø cm
Compatible con estructura:
2, 3, 4, 6.

EN_Mirror with a 7x20mm metal frame that flushes a glass with a 50mm perimeter sandblasting. Light projection: frontal and ambient. Frame colors: Black, Brushed Gold.

60 Ø cm / 80 Ø cm
Compatible with structure:
2, 3, 4, 6.

FR_Miroir avec cadre métallique de 7x20 mm qui affleure un verre avec sablage périmétral de 50 mm. Projection de lumière: frontale et d'ambiance. Couleurs du cadre : Noir, Or brossé.

60 Ø cm / 80 Ø cm
Compatible avec structure:
2, 3, 4, 6.

IT_Specchio con cornice metallica di 7x20 mm che allinea un vetro con sabbiatura perimetrale di 50 mm. Proiezione della luce: frontale e ambientale. Colori della cornice: Nero, Oro spazzolato.

60 Ø cm / 80 Ø cm
Compatible con struttura:
2, 3, 4, 6.



SORIA

ES Espejo con marco metálico de 3x30mm que enrasa un vidrio con arenado interno de 25mm. Proyección luz: frontal y ambiental. Color marco: Negro, Oro cepillado, Cobre cepillado.

60 Ø cm / 70 Ø cm / 80 Ø cm / 100 Ø cm
Compatible con estructura: 2, 3, 4, 6.

EN Mirror with a 3x30mm metal frame that flushes with a glass featuring 25mm internal frosting. Light projection: front and ambient. Frame colors: Black, Brushed Gold, Brushed Copper.

60 Ø cm / 70 Ø cm / 80 Ø cm / 100 Ø cm
Compatible with structure: 2, 3, 4, 6.

FR Miroir avec un cadre métallique de 3x30 mm qui affleure un verre avec sablage interne de 25 mm. Projection de lumière : frontale et ambiante. Couleurs du cadre : Noir, Or brossé, Cuivre brossé.

60 Ø cm / 70 Ø cm / 80 Ø cm / 100 Ø cm
Compatible avec structure: 2, 3, 4, 6.

IT Specchio con cornice metallica di 3x30 mm che si allinea con un vetro con sabbatura interna di 25 mm. Proiezione della luce: frontale e ambientale. Colori della cornice: Nero, Oro spazzolato, Rame spazzolato.

60 Ø cm / 70 Ø cm / 80 Ø cm / 100 Ø cm
Compatible con struttura: 2, 3, 4, 6.

Colores de acabado estándar y diferentes tonos de luz

Standard finish colors and different light tones / Couleurs de finition standard et différentes teintes de lumière / Colori di finitura standard e diverse tonalità di luce

Negro
Black / Noir / Nero



Cobre cepillado
Brushed Copper / Cuivre brossé / Rame spazzolato



Oro cepillado
Brushed Gold / Doré brossé / Dorato spazzolato

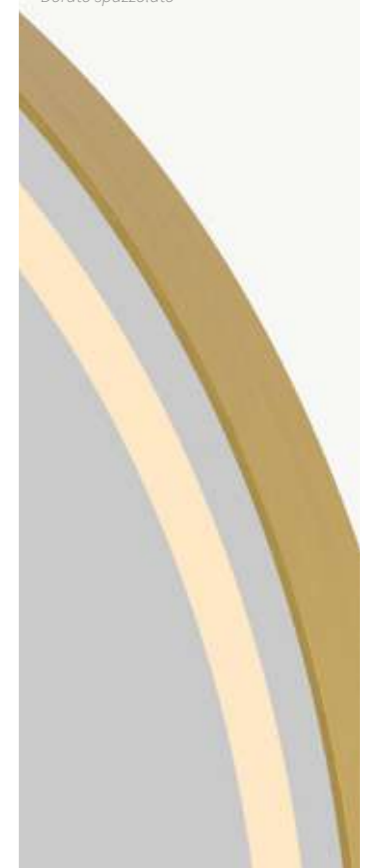



RAL
COLOURS

PUNE

ES Espejo con marco metálico de 15x20mm que enrasa un vidrio con arenado perimetral de 50mm. Proyección luz: frontal y ambiental. Color marco estándar: Oro, Plata. **Marco disponible bajo pedido en cualquier color de la carta RAL.**

EN Mirror with a 15x20mm metal frame that flushes a glass with a 50mm perimeter sandblasting. Light projection: frontal and ambient. Standard frame colors: Gold, Silver. **Frame available upon request in any color from the RAL chart.**

FR Miroir avec cadre métallique de 15x20 mm qui affleure un verre avec sablage périmétral de 50 mm. Projection de lumière : frontale et d'ambiance. Couleurs standard du cadre : Or, Argent. **Cadre disponible sur demande dans n'importe quelle couleur du nuancier RAL.**

IT Specchio con cornice metallica di 15x20 mm che allinea un vetro con sabbiatura perimetrale di 50 mm. Proiezione della luce: frontale e ambientale. Colori standard della cornice: Oro, Argento. **Cornice disponibile su richiesta in qualsiasi colore della cartella RAL.**

60 Ø cm / 70 Ø cm / 80 Ø cm / 100 Ø cm
Compatible con estructura: 2, 3, 4, 6.

60 Ø cm / 70 Ø cm / 80 Ø cm / 100 Ø cm
Compatible with structure: 2, 3, 4, 6.

60 Ø cm / 70 Ø cm / 80 Ø cm / 100 Ø cm
Compatible avec structure: 2, 3, 4, 6.

60 Ø cm / 70 Ø cm / 80 Ø cm / 100 Ø cm
Compatible con struttura: 2, 3, 4, 6.

Sensor touch ON / OFF y personalizado en color RAL

ON/OFF touch sensor and customized in RAL color / Capteur tactile ON/OFF et personnalisé en couleur RAL / Sensore touch ON/OFF e personalizzato in colore RAL





CANTOS RECTOS
STRAIGHT EDGES / BORD DROITS / BORDI DRITTI



KAYRA

ES Espejo a medida con luz ambiental.

ANCHO: Desde 40 hasta 180 cm / ALTO: Desde 40 hasta 120 cm
Compatible con estructura: 1, 2, 3, 4, 6

EN Custom mirror with ambient lighting.

WIDTH: From 40 to 180 cm / HEIGHT: From 40 to 120 cm
Compatible with structure: 1, 2, 3, 4, 6.

FR Miroir sur mesure avec éclairage d'ambiance.

LARGEUR: De 40 à 180 cm / HAUTEUR: De 40 à 120 cm
Compatible avec la structure: 1, 2, 3, 4, 6.

IT Specchio su misura con illuminazione ambientale.

LARGHEZZA: Da 40 a 180 cm / ALTEZZA: Da 40 a 120 cm
Compatibile con struttura: 1, 2, 3, 4, 6.

Acabado bastidor premium

Premium Frame Finish / Finitura Cadre Premium / Finitura Cornice Premium





KAYRA



Detalle mecanismo de inclinación y difusor

Tilt Mechanism and Diffuser Detail / Détail du Mécanisme d'Inclinaison et du Diffuseur / Dettaglio Meccanismo di Inclinazione e Diffusore

MENORCA

ES_Espejo con sistema de inclinación y luz ambiental con difusor. Especial para personas con movilidad reducida.

50x70 cm / 60x80 cm

EN_Mirror with tilt system and ambient lighting with diffuser. Specially designed for people with reduced mobility.

50x70 cm / 60x80 cm

FR_Miroir avec système d'inclinaison et éclairage d'ambiance avec diffuseur. Spécialement conçu pour les personnes à mobilité réduite.

50x70 cm / 60x80 cm

IT_Specchio con sistema di inclinazione e illuminazione ambientale con diffusore. Speciale per persone con mobilità ridotta.

50x70 cm / 60x80 cm



ASTRID

ES Espejo a medida con luz ambiental superior e inferior.

EN Custom mirror with ambient lighting on the top and bottom.

FR Miroir sur mesure avec éclairage d'ambiance en haut et en bas.

IT Specchio su misura con illuminazione ambientale superiore e inferiore.

ANCHO: Desde 40 hasta 180 cm / ALTO: Desde 40 hasta 120 cm
Compatible con estructura: 1, 2, 3, 4, 6.

WIDTH: From 40 to 180 cm / HEIGHT: From 40 to 120 cm
Compatible with structure: 1, 2, 3, 4, 6.

LARGEUR: De 40 à 180 cm / HAUTEUR: De 40 à 120 cm
Compatible avec la structure: 1, 2, 3, 4, 6.

LARGHEZZA: Da 40 a 180 cm / ALTEZZA: Da 40 a 120 cm
Compatible con struttura: 1, 2, 3, 4, 6.

Estación metereológica

Weather station / Station météorologique / Stazione meteorologica





ANDRA

ES Espejo a medida con bisel de 10mm y luz ambiental.

*ANCHO: Desde 40 hasta 180 cm / ALTO: Desde 40 hasta 120 cm
Compatible con estructura: 1, 2, 3, 4, 6.*

EN Custom mirror with a 10mm bevel and ambient lighting.

*WIDTH: From 40 to 180 cm / HEIGHT: From 40 to 120 cm
Compatible with structure: 1, 2, 3, 4, 6.*

FR Miroir sur mesure avec biseau de 10 mm et éclairage d'ambiance.

*LARGEUR: De 40 à 180 cm / HAUTEUR: De 40 à 120 cm
Compatible avec la structure: 1, 2, 3, 4, 6.*

IT Specchio su misura con bisello di 10 mm e illuminazione ambientale.

*LARGHEZZA: Da 40 a 180 cm / ALTEZZA: Da 40 a 120 cm
Compatible con struttura: 1, 2, 3, 4, 6.*

Detalle bastidor premium

Premium frame detail / Détail du cadre premium / Dettaglio del telaio premium



Detalle bisel

Bevel detail / Détail du biseau / Dettaglio del bisello





Detalle arenado luz neutra y altavoces Bluetooth

Sanded Detail, Neutral Light, and Bluetooth Speakers / Détail Sablé, Lumière Neutre, et Haut-Parleurs Bluetooth / Dettaglio Sabbiato, Luce Neutra e Altoparlanti Bluetooth

NERTA

ES Espejo a medida con franja arenada de 30mm en la parte superior y luz frontal.

*ANCHO: Desde 40 hasta 180 cm / ALTO: Desde 40 hasta 120 cm
Compatible con estructura: 1, 2, 3, 4, 6.*

EN Custom mirror with a 30mm sandblasted strip at the top and frontal lighting.

*WIDTH: From 40 to 180 cm / HEIGHT: From 40 to 120 cm
Compatible with structure: 1, 2, 3, 4, 6.*

FR Miroir sur mesure avec une bande sablée de 30 mm en haut et éclairage frontal.

*LARGEUR: De 40 à 180 cm / HAUTEUR: De 40 à 120 cm
Compatible avec la structure: 1, 2, 3, 4, 6.*

IT Specchio su misura con striscia sabbiata di 30 mm nella parte superiore e illuminazione frontale.

*LARGHEZZA: Da 40 a 180 cm / ALTEZZA: Da 40 a 120 cm
Compatible con struttura: 1, 2, 3, 4, 6.*



LISKA

ES Espejo a medida con franjas arenadas en los laterales de 30mm y luz frontal.

ANCHO: Desde 40 hasta 180 cm / ALTO: Desde 40 hasta 120 cm
Compatible con estructura: 1, 2, 3, 4, 6.

EN Custom mirror with 30mm sandblasted strips on the sides and frontal lighting.

WIDTH: From 40 to 180 cm / HEIGHT: From 40 to 120 cm
Compatible with structure: 1, 2, 3, 4, 6.

FR Miroir sur mesure avec bandes sablées de 30 mm sur les côtés et éclairage frontal.

LARGEUR : De 40 à 180 cm / HAUTEUR : De 40 à 120 cm
Compatible avec la structure: 1, 2, 3, 4, 6.

IT Specchio su misura con strisce sabbiato di 30 mm sui lati e illuminazione frontale.

LARGHEZZA: Da 40 a 180 cm / ALTEZZA: Da 40 a 120 cm
Compatibile con struttura: 1, 2, 3, 4, 6.

Diferentes tonos de luz

Different Light Tones / Différents Tons de Lumière / Diversi Toni di Luce

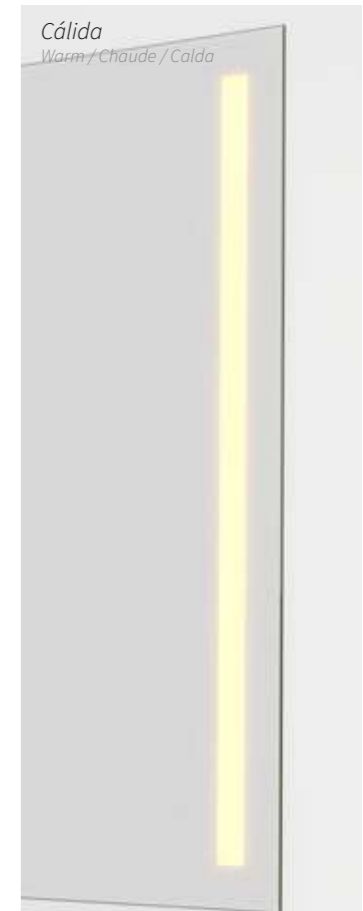



VICTORIA

ES_Espejo con diámetro arenado en la parte interna y luz frontal. Cota arenado: 20mm.

EN_Mirror with a sandblasted inner diameter and frontal lighting. Sandblasting dimension: 20mm.

FR_Miroir avec diamètre sablé à l'intérieur et éclairage frontal. Dimension du sablage : 20 mm.

IT_Specchio con diametro sabbiato nella parte interna e illuminazione frontale. Dimensione della sabbiatura: 20 mm.

50X50cm / 60X60cm /
70X70cm / 80X80 cm /
100x100 cm / 120x120 cm

50X50cm / 60X60cm /
70X70cm / 80X80 cm /
100x100 cm / 120x120 cm

50X50cm / 60X60cm /
70X70cm / 80X80 cm /
100x100 cm / 120x120 cm

50X50cm / 60X60cm /
70X70cm / 80X80 cm /
100x100 cm / 120x120 cm

Vista lateral
Side view / Vue latérale / Vista laterale





Sensor touch ON / OFF, tonos de luz independientes, frontal: luz cálida y ambiental: luz neutra

*Touch sensor on / off, independent light tones: front: warm light and ambient: neutral light / capteur tactile on / off, tons de lumière
Indépendants : avant : lumière chaude et ambiance : lumière neutre / sensore touch on / off, toni di luce indipendenti: fronte: luce calda
e ambientale: luce neutra*

THEMIS

ES_Espejo a medida con arenado interno de 20mm y luz frontal y ambiental independientes.

*ANCHO: Desde 40 hasta 180 cm / ALTO: Desde 40 hasta 120 cm
Compatible con estructura: 1, 2, 3, 4, 6.*

EN_Custom mirror with 20mm internal sandblasting and independent frontal and ambient lighting.

*WIDTH: From 40 to 180 cm / HEIGHT: From 40 to 120 cm
Compatible with structure: 1, 2, 3, 4, 6.*

FR_Miroir sur mesure avec sablage interne de 20 mm et éclairage frontal et d'ambiance indépendants.

*LARGEUR: De 40 à 180 cm / HAUTEUR: De 40 à 120 cm
Compatible avec la structure: 1, 2, 3, 4, 6.*

IT_Specchio su misura con sabbiatura interna di 20 mm e illuminazione frontale e ambientale indipendente.

*LARGHEZZA: Da 40 a 180 cm / ALTEZZA: Da 40 a 120 cm
Compatible con struttura: 1, 2, 3, 4, 6.*



ATLAS

ES Espejo a medida con franja arenada en la parte superior de 25mm con luz frontal y ambiental independientes.

EN Custom mirror with a 25mm sandblasted strip at the top and independent frontal and ambient lighting.

FR Miroir sur mesure avec bande sablée de 25 mm en haut et éclairage frontal et d'ambiance indépendants.

IT Specchio su misura con striscia sabbiata di 25 mm nella parte superiore e illuminazione frontale e ambientale indipendente.

ANCHO: Desde 40 hasta 180 cm / ALTO: Desde 40 hasta 120 cm
Compatible con estructura: 1, 2, 3, 4, 6.

WIDTH: From 40 to 180 cm / HEIGHT: From 40 to 120 cm
Compatible with structure: 1, 2, 3, 4, 6.

LARGEUR: De 40 à 180 cm / HAUTEUR: De 40 à 120 cm
Compatible avec la structure: 1, 2, 3, 4, 6.

LARGHEZZA: Da 40 a 180 cm / ALTEZZA: Da 40 a 120 cm
Compatibile con struttura: 1, 2, 3, 4, 6.

Sensor doble touch ON / OFF y aumento led. Tonos de luz independientes frontal y ambiental

Dual touch sensor on/off and led magnification. Independent light tones for front and ambient / capteur double touch on/off et agrandissement led. Tons de lumière indépendants pour le frontal et l'ambiance / sensore doppio touch on/off e ingrandimento led. Toni di luce indipendenti per frontal e ambientale





Sensor doble touch . Tonos de luz independientes frontal y ambiental
Dual touch sensor. Independent light tones for front and ambient / capteur double touch. Tons de lumière indépendants pour le frontal et l'ambiance / Sensore doppio touch. Toni di luce indipendenti per frontal e ambientale

ROXANNE

ES Espejo a medida con franjas arenadas en sus laterales de 25mm con luz frontal y luz ambiental superior e inferior independientes.

ANCHO: Desde 40 hasta 180 cm / ALTO: Desde 40 hasta 120 cm
Compatible con estructura: 1, 2, 3, 4, 6.

EN Custom mirror with 25mm sandblasted strips on its sides and independent frontal lighting with ambient lighting on the top and bottom.

WIDTH: From 40 to 180 cm / HEIGHT: From 40 to 120 cm
Compatible with structure: 1, 2, 3, 4, 6.

FR Miroir sur mesure avec bandes sablées de 25 mm sur les côtés et éclairage frontal indépendant avec éclairage d'ambiance en haut et en bas.

LARGEUR: De 40 à 180 cm / HAUTEUR: De 40 à 120 cm
Compatible avec la structure: 1, 2, 3, 4, 6.

IT Specchio su misura con strisce sabbiate di 25 mm sui lati e illuminazione frontale con illuminazione ambientale superiore e inferiore indipendenti.

LARGHEZZA: Da 40 a 180 cm / ALTEZZA: Da 40 a 120 cm
Compatible con struttura: 1, 2, 3, 4, 6.



CARINA

ES Espejo a medida con franjas arenadas en sus laterales de 25mm con luz frontal y luz ambiental independientes.

EN Custom mirror with 25mm sandblasted strips on the sides and independent frontal and ambient lighting.

FR Miroir sur mesure avec bandes sablées de 25 mm sur les côtés et éclairage frontal et d'ambiance indépendants.

IT Specchio su misura con strisce sabbiato di 25 mm sui lati e illuminazione frontale e ambientale indipendenti.

*ANCHO: Desde 40 hasta 180 cm / ALTO: Desde 40 hasta 120 cm
Compatible con estructura: 1, 2, 3, 4, 6.*

*WIDTH: From 40 to 180 cm / HEIGHT: From 40 to 120 cm
Compatible with structure: 1, 2, 3, 4, 6.*

*LARGEUR: De 40 à 180 cm / HAUTEUR: De 40 à 120 cm
Compatible avec la structure: 1, 2, 3, 4, 6.*

*LARGHEZZA: Da 40 a 180 cm / ALTEZZA: Da 40 a 120 cm
Compatible con struttura: 1, 2, 3, 4, 6.*

Tonos de luz independientes frontal y ambiental

Independent front and ambient light tones / Tons de lumière indépendants frontal / Toni di luce indipendenti frontale e ambientale





ARA

ES Espejo a medida con franja arenada de 50mm con luz frontal y ambiental en la parte superior.

EN Custom mirror with a 50mm sandblasted strip and frontal and ambient lighting at the top.

FR Miroir sur mesure avec bande sablée de 50 mm et éclairage frontal et d'ambiance en haut.

IT Specchio su misura con striscia sabbata di 50 mm e illuminazione frontale e ambientale nella parte superiore.

ANCHO: Desde 40 hasta 180 cm / ALTO: Desde 40 hasta 120 cm
Compatible con estructura: 1, 2, 3, 4, 6.

WIDTH: From 40 to 180 cm / HEIGHT: From 40 to 120 cm
Compatible with structure: 1, 2, 3, 4, 6.

LARGEUR: De 40 à 180 cm / HAUTEUR: De 40 à 120 cm
Compatible avec la structure: 1, 2, 3, 4, 6.

LARGHEZZA: Da 40 a 180 cm / ALTEZZA: Da 40 a 120 cm
Compatible con struttura: 1, 2, 3, 4, 6.

Detalle arenado y acabado premium color aluminio o negro.

Etched detail and premium finish in aluminum or black color / Détail sablé et finition premium en couleur aluminium ou noire / Dettaglio sabbato e finitura premium in colore alluminio o nero





Estación metereológica y espejo de aumento LED

Weather station and LED magnifying mirror / Station météo et miroir grossissant LED / Stazione meteorologica e specchio ingranditore LED

SAND

ES Espejo a medida con franjas arenadas en la parte superior e inferior de 50mm con luz frontal y ambiental.

EN Custom mirror with 50mm sandblasted strips at the top and bottom, with frontal and ambient lighting.

FR Miroir sur mesure avec bandes sablées de 50 mm en haut et en bas, avec éclairage frontal et d'ambiance.

IT Specchio su misura con strisce sabbiate di 50 mm nella parte superiore e inferiore, con illuminazione frontale e ambientale.

ANCHO: Desde 40 hasta 180 cm / ALTO: Desde 40 hasta 120 cm
Compatible con estructura: 1, 2, 3, 4, 6.

WIDTH: From 40 to 180 cm / HEIGHT: From 40 to 120 cm
Compatible with structure: 1, 2, 3, 4, 6.

LARGEUR: De 40 à 180 cm / HAUTEUR: De 40 à 120 cm
Compatible avec la structure: 1, 2, 3, 4, 6.

LARGHEZZA: Da 40 a 180 cm / ALTEZZA: Da 40 a 120 cm
Compatible con struttura: 1, 2, 3, 4, 6.



LYNX

ES Espejo a medida con franjas arenadas laterales de 50mm y luz frontal y ambiental.

EN Custom mirror with 50mm sandblasted side strips and frontal and ambient lighting.

FR Miroir sur mesure avec bandes latérales sablées de 50 mm et éclairage frontal et d'ambiance.

IT Specchio su misura con strisce laterali sabbiate di 50 mm e illuminazione frontale e ambientale.

ANCHO: Desde 40 hasta 180 cm / ALTO: Desde 40 hasta 120 cm
Compatible con estructura: 1, 2, 3, 4, 6.

WIDTH: From 40 to 180 cm / HEIGHT: From 40 to 120 cm
Compatible with structure: 1, 2, 3, 4, 6.

LARGEUR: De 40 à 180 cm / HAUTEUR: De 40 à 120 cm
Compatible avec la structure: 1, 2, 3, 4, 6.

LARGHEZZA: Da 40 a 180 cm / ALTEZZA: Da 40 a 120 cm
Compatible con struttura: 1, 2, 3, 4, 6.

Reloj hora/temperatura y doble sensor touch

Time/temperature clock and dual touch sensor / Horloge heure/température et double capteur touch / Orologio ora/temperatura e doppio sensore touch





LYNX



Ideal para vestidores
Optional items / Éléments facultatifs / Articoli facoltativi

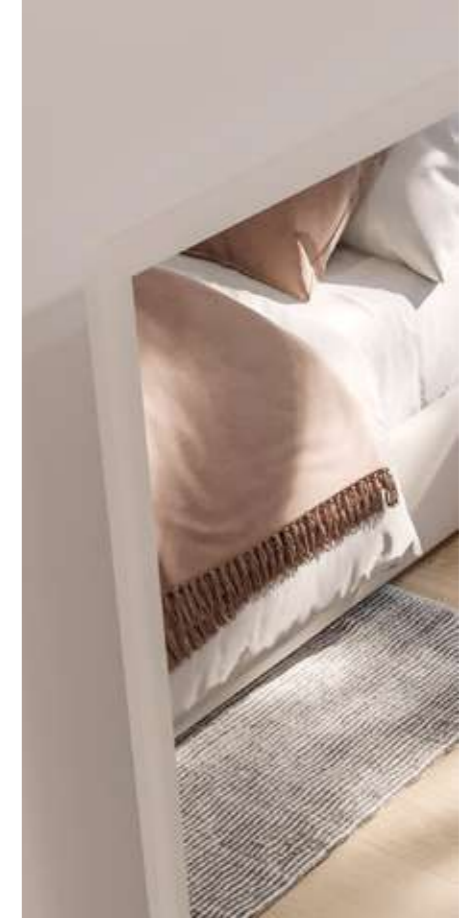

Detalle arenado
Sandblasted detail / Détail sablé / Dettaglio sabbiato

KOMPLET

ES Espejo a medida con bisel trasero de 10mm y luz frontal y ambiental.

ANCHO: Desde 40 hasta 180 cm / ALTO: Desde 40 hasta 120 cm
Compatible con estructura: 1, 2, 3, 4, 6.

EN Custom mirror with a 10mm rear bevel and frontal and ambient lighting.

WIDTH: From 40 to 180 cm / HEIGHT: From 40 to 120 cm
Compatible with structure: 1, 2, 3, 4, 6.

FR Miroir sur mesure avec biseau arrière de 10 mm et éclairage frontal et d'ambiance.

LARGEUR: De 40 à 180 cm / HAUTEUR: De 40 à 120 cm
Compatible avec la structure: 1, 2, 3, 4, 6.

IT Specchio su misura con bisello posteriore di 10 mm e illuminazione frontale e ambientale.

LARGHEZZA: Da 40 a 180 cm / ALTEZZA: Da 40 a 120 cm
Compatible con struttura: 1, 2, 3, 4, 6.



Blanco
White / Blanc / Bianco

Negro
Black / Noir / Nero

Oro rosa
Rose gold / Or rose / Oro rosa

Oro
Gold / Doré / Dorato

Colores de acabado estándar

Standard finish colors / Couleurs de finition standard / Colori di finitura standard

KEOPS

ES Espejo a medida con bisel trasero de 10mm pintado y luz ambiental. Colores disponibles: Negro, Oro, Blanco, Oro rosa.

EN Custom mirror with a painted 10mm rear bevel and ambient lighting. Available colors: Black, Gold, White, Rose Gold.

FR Miroir sur mesure avec un biseau arrière peint de 10 mm et éclairage d'ambiance. Couleurs disponibles: Noir, Or, Blanc, Or rose.

IT Specchio su misura con bisello posteriore verniciato di 10 mm e illuminazione ambientale. Colori disponibili: Nero, Oro, Bianco, Oro rosa.

ANCHO: Desde 40 hasta 180 cm / **ALTO:** Desde 40 hasta 120 cm
Compatible con estructura: 1, 2, 3, 4, 6.

WIDTH: From 40 to 180 cm / **HEIGHT:** From 40 to 120 cm
Compatible with structure: 1, 2, 3, 4, 6.

LARGEUR: De 40 à 180 cm / **HAUTEUR:** De 40 à 120 cm
Compatible avec la structure: 1, 2, 3, 4, 6.

LARGHEZZA: Da 40 a 180 cm / **ALTEZZA:** Da 40 a 120 cm
Compatible con struttura: 1, 2, 3, 4, 6.



Blanco
White / Blanc / Bianco

Negro
Black / Noir / Nero

Oro rosa
Rose gold / Oro rosa

Oro
Gold / Doré / Dorato

Colores de acabado estándar
Standard finish colors / Couleurs de finition standard / Colori di finitura standard

REIS

ES Espejo a medida con bisel trasero pintado de 10mm en sus laterales y luz ambiental superior e inferior. Colores disponibles: Negro, Oro, Blanco, Oro rosa.

EN Custom mirror with a painted 10mm rear bevel on the sides and ambient lighting on the top and bottom. Available colors: Black, Gold, White, Rose Gold.

FR Miroir sur mesure avec un biseau arrière peint de 10 mm sur les côtés et éclairage d'ambiance en haut et en bas. Couleurs disponibles : Noir, Or, Blanc, Or rose.

IT Specchio su misura con bisello posteriore verniciato di 10 mm sui lati e illuminazione ambientale superiore e inferiore. Colori disponibili: Nero, Oro, Bianco, Oro rosa.

ANCHO: Desde 40 hasta 180 cm / **ALTO:** Desde 40 hasta 120 cm
Compatible con estructura: 1, 2, 3, 4, 6.

WIDTH: From 40 to 180 cm / **HEIGHT:** From 40 to 120 cm
Compatible with structure: 1, 2, 3, 4, 6.

LARGEUR: De 40 à 180 cm / **HAUTEUR:** De 40 à 120 cm
Compatible avec la structure: 1, 2, 3, 4, 6.

LARGHEZZA: Da 40 a 180 cm / **ALTEZZA:** Da 40 a 120 cm
Compatible con struttura: 1, 2, 3, 4, 6.



ERIS

ES Espejo a medida con bisel trasero de 10mm pintado, arenado interior de 20mm y luz frontal y ambiental. Colores disponibles: Negro, Oro, Blanco, Oro rosa.

EN Custom mirror with a painted 10mm rear bevel, 20mm internal sandblasting, and frontal and ambient lighting. Available colors: Black, Gold, White, Rose Gold.

FR Miroir sur mesure avec un biseau arrière peint de 10 mm, sablage intérieur de 20 mm, et éclairage frontal et d'ambiance. Couleurs disponibles: Noir, Or, Blanc, Or rose.

IT Specchio su misura con bisello posteriore verniciato di 10 mm, sabbiatura interna di 20 mm e illuminazione frontale e ambientale. Colori disponibili: Nero, Oro, Bianco, Oro rosa.

ANCHO: Desde 40 hasta 180 cm / ALTO: Desde 40 hasta 120 cm
Compatible con estructura: 1, 2, 3, 4, 6.

WIDTH: From 40 to 180 cm / HEIGHT: From 40 to 120 cm
Compatible with structure: 1, 2, 3, 4, 6.

LARGEUR: De 40 à 180 cm / HAUTEUR: De 40 à 120 cm
Compatible avec la structure: 1, 2, 3, 4, 6.

LARGHEZZA: Da 40 a 180 cm / ALTEZZA: Da 40 a 120 cm
Compatible con struttura: 1, 2, 3, 4, 6.

Colores de acabado estándar

Standard finish colors / Couleurs de finition standard / Colori di finitura standard





ALUMINIUM

ES Espejo a medida con marco metálico de 8x20mm que enrasa un vidrio con luz ambiental. Color marco: Negro, Blanco, Oro, Visón, Bronce, Plata mate.

EN Custom mirror with an 8x20mm metal frame that flushes a glass with ambient lighting. Frame colors: Black, White, Gold, Mink, Bronze, Matte Silver.

FR Miroir sur mesure avec cadre métallique de 8x20 mm qui affleure un verre avec éclairage d'ambiance. Couleurs du cadre : Noir, Blanc, Or, Vison, Bronze, Argent mat.

IT Specchio su misura con cornice metallica di 8x20 mm che allinea un vetro con illuminazione ambientale. Colori della cornice: Nero, Bianco, Oro, Visone, Bronzo, Argento opaco.

ANCHO: Desde 40 hasta 180 cm / ALTO: Desde 40 hasta 120 cm
Compatible con estructura: 1, 2, 3, 4, 6.

WIDTH: From 40 to 180 cm / HEIGHT: From 40 to 120 cm
Compatible with structure: 1, 2, 3, 4, 6.

LARGEUR: De 40 à 180 cm / HAUTEUR: De 40 à 120 cm
Compatible avec la structure: 1, 2, 3, 4, 6.

LARGHEZZA: Da 40 a 180 cm / ALTEZZA: Da 40 a 120 cm
Compatible con struttura: 1, 2, 3, 4, 6.

Colores de acabado estándar

Standard finish colors / Couleurs de finition standard / Colori di finitura standard

Blanco mate
Matte White / Blanc mat / Bianco opaco

Plata mate
Matte silver / Argent mat / Argento opaco

Bronce
Bronze / Bronze / Bronzo

Visón
Mink / Vison / Visone

Oro
Gold / Doré / Dorato





TONIA

ES Espejo a medida con marco metálico de 6x35mm que encastra 10mm un vidrio con luz ambiental. Color marco: Negro, Blanco, Visón, Plata mate.

EN Custom mirror with a 6x35mm metal frame that encases a 10mm glass with ambient lighting. Frame colors: Black, White, Mink, Matte Silver.

FR Miroir sur mesure avec cadre métallique de 6x35 mm qui encastre un verre de 10 mm avec éclairage d'ambiance. Couleurs du cadre : Noir, Blanc, Vison, Argent mat.

IT Specchio su misura con cornice metallica di 6x35 mm che racchiude un vetro di 10 mm con illuminazione ambientale. Colori della cornice: Nero, Bianco, Visone, Argento opaco.

ANCHO: Desde 40 hasta 180 cm / ALTO: Desde 40 hasta 120 cm
Compatible con estructura: 1, 2, 3, 4, 6.

WIDTH: From 40 to 180 cm / HEIGHT: From 40 to 120 cm
Compatible with structure: 1, 2, 3, 4, 6.

LARGEUR: De 40 à 180 cm / HAUTEUR: De 40 à 120 cm
Compatible avec la structure: 1, 2, 3, 4, 6.

LARGHEZZA: Da 40 a 180 cm / ALTEZZA: Da 40 a 120 cm
Compatible con struttura: 1, 2, 3, 4, 6.

Colores de acabado estándar

Standard finish colors / Couleurs de finition standard / Colori di finitura standard

Blanco brillo
Glossy white / Blanc brillant / Bianco lucido



Plata mate
Matte silver / Argent mat / Argento opaco

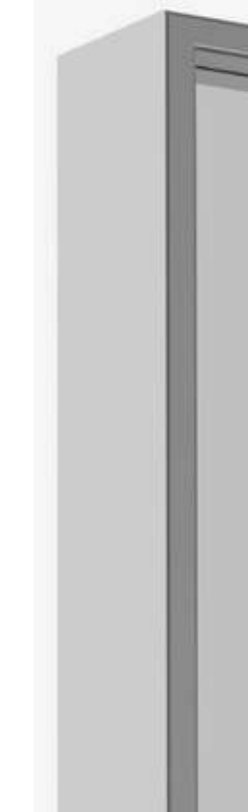

Visón
Mink / Vison / Visone

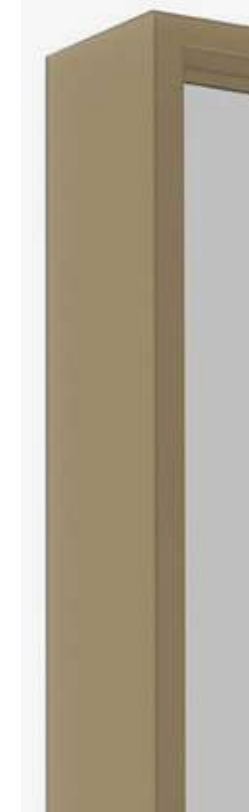

Negro
Black / Noir / Nero

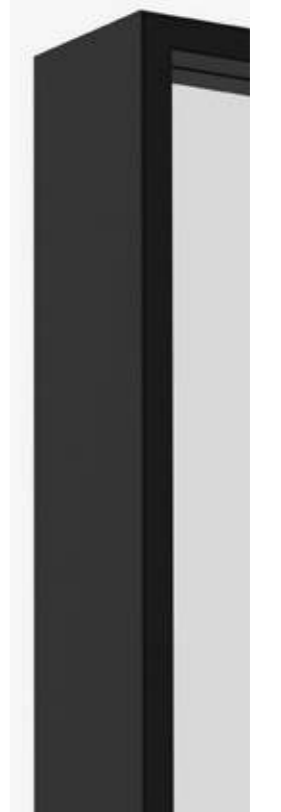



TONIA



RAL
COLOURS



RAL
COLOURS

Personaliza con colores RAL

Customize with RAL colors / Personnalisez avec des couleurs RAL / Personalizza con colori RAL

KENIA

ES Espejo con estantería metálica de dos baldas de 200mm ancho y vidrio con luz ambiental en sus lados no adyacentes. Profundidad estantería: 150mm. Color estantería estándar: Negro, Oro. Estantería disponible bajo pedido en cualquier color de la carta RAL.

EN Mirror with a metal shelf with two 200mm wide shelves and glass with ambient lighting on its non-adjacent sides. Shelf depth: 150mm. Standard shelf colors: Black, Gold. **Shelf available on request in any RAL color.**

FR Miroir avec étagère métallique à deux tablettes de 200 mm de largeur et verre avec éclairage d'ambiance sur ses côtés non adjacents. Profondeur de l'étagère : 150 mm. Couleurs standard de l'étagère : Noir, Or. **Étagère disponible sur demande dans n'importe quelle couleur RAL.**

IT Specchio con mensola metallica a due ripiani di 200 mm di larghezza e vetro con illuminazione ambientale sui lati non adiacenti. Profondità della mensola: 150 mm. Colori standard della mensola: Nero, Oro. **Mensola disponibile su richiesta in qualsiasi colore RAL.**

ANCHO: Desde 40 hasta 180 cm / ALTO: 80cm

WIDTH: From 40 to 180 cm / HEIGHT: 80 cm

LARGEUR: De 40 à 180 cm / HAUTEUR: 80 cm

LARGHEZZA: Da 40 a 180 cm / ALTEZZA: 80 cm



KENIA



KAISE

ES Espejo con marco metálico de 25x25mm que encastra 20mm un vidrio con luz ambiental. Color marco estándar: Negro, Oro. **Marco disponible bajo pedido en cualquier color de la carta RAL.**

EN Mirror with a 25x25mm metal frame that encases a 20mm glass with ambient lighting. Standard frame colors: Black, Gold. **Frame available on request in any RAL color.**

FR Miroir avec cadre métallique de 25x25 mm qui encastre un verre de 20 mm avec éclairage d'ambiance. Couleurs standard du cadre : Noir, Or. **Cadre disponible sur demande dans n'importe quelle couleur RAL.**

IT Specchio con cornice metallica di 25x25 mm che racchiude un vetro di 20 mm con illuminazione ambientale. Colori standard della cornice: Nero, Oro. **Cornice disponibile su richiesta in qualsiasi colore RAL.**

ANCHO: Desde 40 hasta 180 cm / ALTO: Desde 40 hasta 120 cm

WIDTH: From 40 to 180 cm / HEIGHT: From 40 to 120 cm

LARGEUR: De 40 à 180 cm / HAUTEUR: De 40 à 120 cm

LARGHEZZA: Da 40 a 180 cm / ALTEZZA: Da 40 a 120 cm

Colores acabado RAL

RAL finish colors / Couleurs de finition RAL / Colori di finitura RAL





Blanco
White / Blanc / Bianco

Plata mate
Matte silver / Argent mat / Argento opaco

Visón
Mink / Vison / Visone

Colores de acabado estándar

Standard finish colors / Couleurs de finition standard / Colori di finitura standard

AVIDA

ES Espejo a medida con marco metálico de 2x37mm que encastra 20mm un vidrio con luz ambiental. Color marco: Negro, Blanco, Visón, Plata mate.

EN Custom mirror with a 2x37mm metal frame that encases a 20mm glass with ambient lighting. Frame colors: Black, White, Mink, Matte Silver.

FR Miroir sur mesure avec cadre métallique de 2x37 mm qui encastre un verre de 20 mm avec éclairage d'ambiance. Couleurs du cadre : Noir, Blanc, Vison, Argent mat.

IT Specchio su misura con cornice metallica di 2x37 mm che racchiude un vetro di 20 mm con illuminazione ambientale. Colori della cornice: Nero, Bianco, Visone, Argento opaco.

ANCHO: Desde 40 hasta 180 cm / ALTO: Desde 40 hasta 120 cm
Compatible con estructura: 1, 2, 3, 4, 6.

WIDTH: From 40 to 180 cm / HEIGHT: From 40 to 120 cm
Compatible with structure: 1, 2, 3, 4, 6.

LARGEUR: De 40 à 180 cm / HAUTEUR: De 40 à 120 cm
Compatible avec la structure: 1, 2, 3, 4, 6.

LARGHEZZA: Da 40 a 180 cm / ALTEZZA: Da 40 a 120 cm
Compatible con struttura: 1, 2, 3, 4, 6.



SEGART

ES Espejo a medida con marco metálico de 10x40mm, repisa y vidrio enrasado con luz ambiental superior e inferior. Cota repisa: profundidad 15 cm. Color marco estándar: Negro, Oro. **Marco disponible bajo pedido en cualquier color de la carta RAL.**

EN Custom mirror with a 10x40mm metal frame, shelf, and flush glass with ambient lighting above and below. Shelf dimension: depth: 15 cm. Standard frame colors: Black, Gold. **Frame available on request in any RAL color.**

FR Miroir sur mesure avec un cadre métallique de 10x40 mm, une étagère et un verre affleurant avec éclairage ambiant au-dessus et en dessous. Dimension de l'étagère: Profondeur: 15 cm. Couleurs standard du cadre: Noir, Or. **Cadre disponible sur demande dans n'importe quelle couleur RAL.**

IT Specchio su misura con cornice metallica di 10x40 mm, mensola e vetro allineato con illuminazione ambientale superiore e inferiore. Dimensioni mensola: profondità: 15 cm. Colori standard della cornice: Nero, Oro. **Cornice disponibile su richiesta in qualsiasi colore RAL.**

ANCHO: Desde 40 hasta 180 cm / ALTO: Desde 40 hasta 120 cm

WIDTH: From 40 to 180 cm / HEIGHT: From 40 to 120 cm

LARGEUR: De 40 à 180 cm / HAUTEUR: De 40 à 120 cm

LARGHEZZA: Da 40 a 180 cm / ALTEZZA: Da 40 a 120 cm

Colores acabado estándar

Standard Finish Colors / Couleurs de Finition Standard / Colori di Finitura Standard

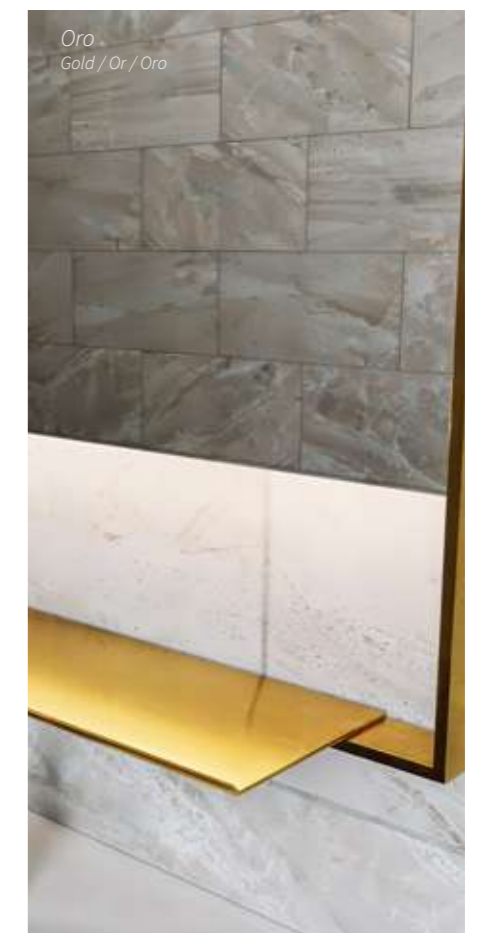



SEGART



Ideal como espejo tocador
 Ideal as a vanity mirror / Idéal comme miroir de coiffeuse / Ideale come specchio da toeletta

Detalle arenado
 Sandblasted detail / Détail sablé / Dettaglio sabbiato

SUSAN

ES Espejo a medida con marco termoplástico de 3x22mm y vidrio enrasado con arenado interno. Proyección luz: frontal. Cota arenado interno: Ø 20mm. Color marco: Aluminio, Negro.

EN Custom mirror with a 3x22mm thermoplastic frame and flush glass with internal sandblasting. Light projection: frontal. Internal sandblasting diameter: Ø 20mm. Frame colors: Aluminium, Black.

FR Miroir sur mesure avec cadre thermoplastique de 3x22 mm et verre affleurant avec sablage interne. Projection de lumière : frontale. Diamètre du sablage interne : Ø 20 mm. Couleurs du cadre : Aluminium, Noir.

IT Specchio su misura con cornice termoplastica di 3x22 mm e vetro inrasato con sabbatura interna. Proiezione della luce: frontale. Diametro sabbatura interna: Ø 20 mm. Colori della cornice: Alluminio, Nero.

ANCHO: Desde 40 hasta 180 cm / ALTO: Desde 40 hasta 120 cm
 Compatible con estructura: 1, 2, 3, 4, 6

WIDTH: From 40 to 180 cm / HEIGHT: From 40 to 120 cm
 Compatible with structure: 1, 2, 3, 4, 6

LARGEUR : De 40 à 180 cm / HAUTEUR : De 40 à 120 cm
 Compatible avec la structure: 1, 2, 3, 4, 6

LARGHEZZA: Da 40 a 180 cm / ALTEZZA: Da 40 a 120 cm
 Compatible con la struttura: 1, 2, 3, 4, 6



DRACO

ES Espejo a medida con marco termoplástico de 3x22mm y vidrio enrasado con arenado perimetral de 35mm. Proyección luz: frontal. Color marco: Aluminio, Negro.

EN Custom mirror with a 3x22mm thermoplastic frame and flush glass with a 35mm perimeter sandblasting. Light projection: frontal. Frame colors: Aluminum, Black.

FR Miroir sur mesure avec cadre thermoplastique de 3x22 mm et verre affleurant avec sablage périmétral de 35 mm. Projection de lumière : frontale. Couleurs du cadre : Aluminium, Noir.

IT Specchio su misura con cornice termoplastica di 3x22 mm e vetro inrasato con sabbiatura perimetrale di 35 mm. Proiezione della luce: frontale. Colori della cornice: Alluminio, Nero.

ANCHO: Desde 40 hasta 180 cm / ALTO: Desde 40 hasta 120 cm
Compatible con estructura: 1, 2, 3, 4, 6.

WIDTH: From 40 to 180 cm / HEIGHT: From 40 to 120 cm
Compatible with structure: 1, 2, 3, 4, 6.

LARGEUR : De 40 à 180 cm / HAUTEUR : De 40 à 120 cm
Compatible avec la structure : 1, 2, 3, 4, 6.

LARGHEZZA: Da 40 a 180 cm / ALTEZZA: Da 40 a 120 cm
Compatible con la struttura: 1, 2, 3, 4, 6.

Detalle marco aluminio y negro

Aluminum and Black frame detail / Détail du cadre en aluminium et noir / Dettaglio del telaio in alluminio e nero

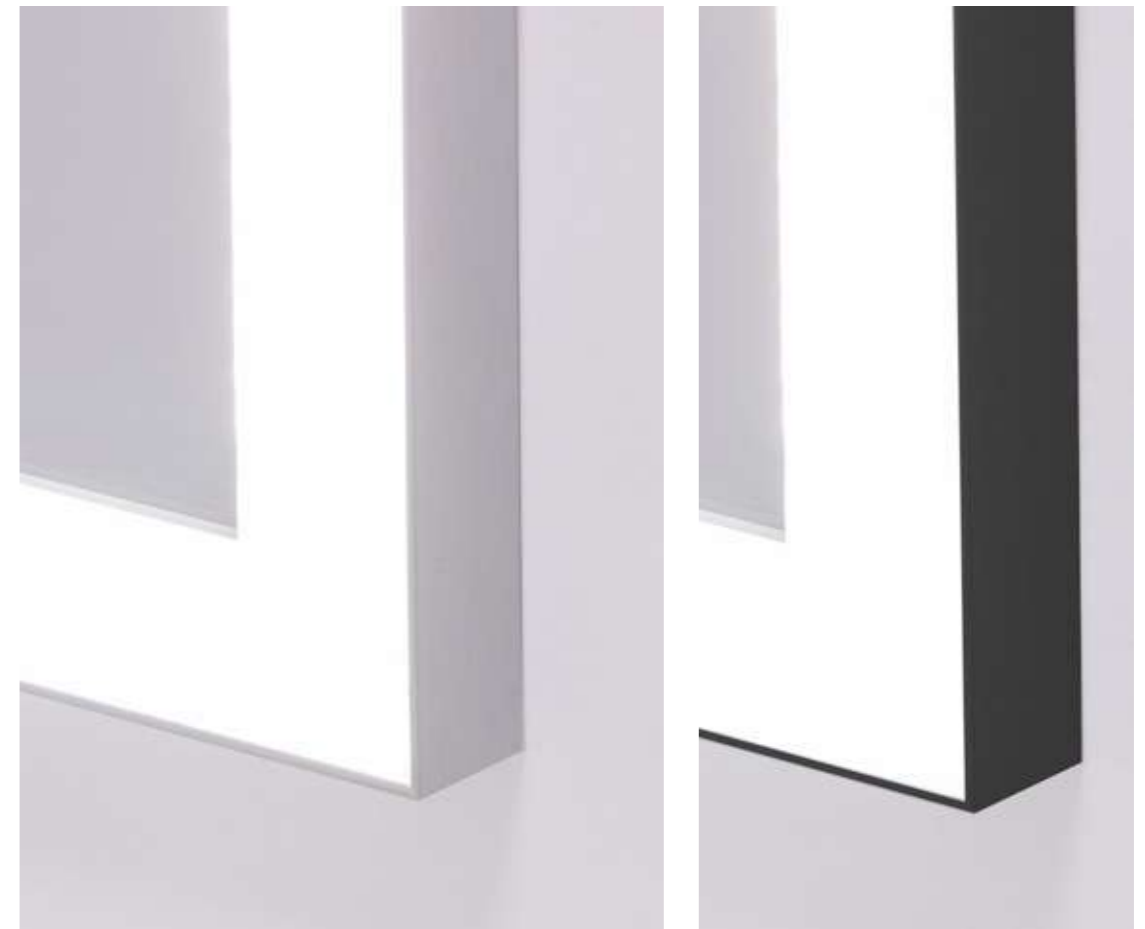



Detalle marco aluminio y negro
Aluminum and Black frame detail / Détail du cadre en aluminium et noir / Dettaglio del telaio in alluminio e nero

ORIÓN

ES Espejo a medida con marco termoplástico de 3x22mm y vidrio enrasado con arenado interior de 20mm. Proyección luz: frontal. Color marco: Aluminio, Negro.

EN Custom mirror with a 3x22mm thermoplastic frame and flush glass with 20mm internal sandblasting. Light projection: frontal. Frame colors: Aluminum, Black.

FR Miroir sur mesure avec cadre thermoplastique de 3x22 mm et verre affleurant avec sablage interne de 20 mm. Projection de lumière : frontale. Couleurs du cadre : Aluminium, Noir.

IT Specchio su misura con cornice termoplastica di 3x22 mm e vetro inrasato con sabbatura interna di 20 mm. Proiezione della luce: frontale. Colori della cornice: Alluminio, Nero.

ANCHO: Desde 40 hasta 180 cm / ALTO: Desde 40 hasta 120 cm
Compatible con estructura: 1, 2, 3, 4, 6.

WIDTH: From 40 to 180 cm / HEIGHT: From 40 to 120 cm
Compatible with structure: 1, 2, 3, 4, 6.

LARGEUR: De 40 à 180 cm / HAUTEUR: De 40 à 120 cm
Compatible avec la structure: 1, 2, 3, 4, 6.

LARGHEZZA: Da 40 a 180 cm / ALTEZZA: Da 40 a 120 cm
Compatible con la struttura: 1, 2, 3, 4, 6.



*Detalle bastidor aluminio
Aluminum frame detail / Détail cadre en aluminium / Dettaglio cornice in alluminio*

PAULA

ES_Espejo a medida con marco termoplástico de 3x22mm y vidrio con arenado interior de 30mm. Proyección luz: frontal. Color marco: Aluminio, Negro.

*ANCHO: Desde 40 hasta 180 cm / ALTO: Desde 40 hasta 120 cm
Compatible con estructura: 1, 2, 3, 4, 6.*

EN_Custom mirror with a 3x22mm thermoplastic frame and glass with 30mm internal sandblasting. Light projection: frontal. Frame colors: Aluminum, Black.

*WIDTH: From 40 to 180 cm / HEIGHT: From 40 to 120 cm
Compatible with structure: 1, 2, 3, 4, 6.*

FR_Miroir sur mesure avec cadre thermoplastique de 3x22 mm et verre avec sablage interne de 30 mm. Projection de lumière : frontale. Couleurs du cadre : Aluminium, Noir.

*LARGEUR : De 40 à 180 cm / HAUTEUR : De 40 à 120 cm
Compatible avec la structure : 1, 2, 3, 4, 6.*

IT_Specchio su misura con cornice termoplastica di 3x22 mm e vetro con sabbiatura interna di 30 mm. Proiezione della luce: frontale. Colori della cornice: Alluminio, Nero.

*LARGHEZZA: Da 40 a 180 cm / ALTEZZA: Da 40 a 120 cm
Compatible con la struttura: 1, 2, 3, 4, 6.*

MAYA

ES Espejo a medida con marco metálico de 10x40mm con repisa y vidrio con arenado de 20mm superior e inferior. Proyección luz: frontal y ambiental. Color marco estándar: Negro, Oro. Cota repisa: profundidad 15 cm. **Marco disponible bajo pedido en cualquier color de la carta RAL.**

EN Custom mirror with a 10x40mm metal frame with a shelf and glass with 20mm sandblasting at the top and bottom. Light projection: front and ambient. Standard frame color: Black, Gold. Shelf dimensions: Depth: 15 cm. **Frame available on request in any color from the RAL chart.**

FR Miroir sur mesure avec un cadre métallique de 10x40mm avec une étagère et un verre avec sablage de 20mm en haut et en bas. Projection de la lumière : frontale et ambiante. Couleur standard du cadre : Noir, Or. Dimensions de l'étagère : Profondeur: 15 cm. **Cadre disponible sur demande dans n'importe quelle couleur de la carte RAL.**

IT Specchio su misura con cornice in metallo da 10x40mm con mensola e vetro con sabbiatura da 20mm superiore e inferiore. Proiezione della luce: frontale e ambientale. Colore standard della cornice: Nero, Oro. Dimensioni della mensola: Profondità: 15 cm. **Cornice disponibile su richiesta in qualsiasi colore della tabella RAL.**

ANCHO: Desde 40 hasta 180 cm / ALTO: Desde 40 hasta 120 cm

WIDTH: From 40 to 180 cm / HEIGHT: From 40 to 120 cm

LARGEUR: De 40 à 180 cm / HAUTEUR: De 40 à 120 cm

LARGHEZZA: Da 40 a 180 cm / ALTEZZA: Da 40 a 120 cm

Colores acabado estándar

Standard Finish Colors / Couleurs de Finition Standard / Colori di Finitura Standard





Blanco
White / Blanc / Bianco

Plata mate
Matte silver / Argent mat /
Argento opaco

Visón
Mink / Vison / Visone

Negro
Black / Noir / Nero

Colores de acabado estándar
Standard finish colors / Couleurs de finition standard / Colori di finitura standard

NILO

ES Espejo a medida con marco metálico de 2x37mm y vidrio encastrado 20mm con arenado interno de 20mm. Proyección luz: frontal y ambiental. Color marco: Negro, Blanco, Visón, Plata mate.

EN Custom mirror with a 2x37mm metal frame and 20mm encased glass with 20mm internal sandblasting. Light projection: frontal and ambient. Frame colors: Black, White, Mink, Matte Silver.

FR Miroir sur mesure avec cadre métallique de 2x37 mm et verre encastré de 20 mm avec sablage interne de 20 mm. Projection de lumière : frontale et d'ambiance. Couleurs du cadre : Noir, Blanc, Vison, Argent mat.

IT Specchio su misura con cornice metallica di 2x37 mm e vetro incassato di 20 mm con sabbiatura interna di 20 mm. Proiezione della luce: frontale e ambientale. Colori della cornice: Nero, Bianco, Visone, Argento opaco.

ANCHO: Desde 40 hasta 180 cm / **ALTO:** Desde 40 hasta 120 cm
Compatible con estructura: 1, 2, 3, 4, 6.

WIDTH: From 40 to 180 cm / **HEIGHT:** From 40 to 120 cm
Compatible with structure: 1, 2, 3, 4, 6.

LARGEUR: De 40 à 180 cm / **HAUTEUR:** De 40 à 120 cm
Compatible avec la structure: 1, 2, 3, 4, 6.

LARGHEZZA: Da 40 a 180 cm / **ALTEZZA:** Da 40 a 120 cm
Compatible con la struttura: 1, 2, 3, 4, 6.



RUNA

ES Espejo a medida con marco metálico de 8x20mm que enrasa un vidrio con arenado interior de 20mm. Proyección luz: frontal y ambiental. Color marco: Negro, Oro, Blanco, Bronce, Visón, Plata mate.

EN Custom mirror with an 8x20mm metal frame that flushes a glass with 20mm internal sandblasting. Light projection: frontal and ambient. Frame colors: Black, Gold, White, Bronze, Mink, Matte Silver.

FR Miroir sur mesure avec cadre métallique de 8x20 mm qui affleure un verre avec sablage interne de 20 mm. Projection de lumière : frontale et d'ambiance. Couleurs du cadre : Noir, Or, Blanc, Bronze, Vison, Argent mat.

IT Specchio su misura con cornice metallica di 8x20 mm che allinea un vetro con sabbiatura interna di 20 mm. Proiezione della luce: frontale e ambientale. Colori della cornice: Nero, Oro, Bianco, Bronzo, Visone, Argento opaco.

ANCHO: Desde 40 hasta 180 cm / ALTO: Desde 40 hasta 120 cm
Compatible con estructura: 1, 2, 3, 4, 6.

WIDTH: From 40 to 180 cm / HEIGHT: From 40 to 120 cm
Compatible with structure: 1, 2, 3, 4, 6.

LARGEUR: De 40 à 180 cm / HAUTEUR: De 40 à 120 cm
Compatible avec la structure : 1, 2, 3, 4, 6.

LARGHEZZA: Da 40 a 180 cm / ALTEZZA: Da 40 a 120 cm
Compatible con la struttura: 1, 2, 3, 4, 6.

Colores de acabado estándar

Standard finish colors / Couleurs de finition standard / Colori di finitura standard

Blanco mate
Matte White / Blanc mat / Bianco opaco

Plata mate
Matte silver / Argent mat / Argento opaco

Bronce
Bronze / Bronze / Bronzo

Visón
Mink / Vison / Visone

Oro
Gold / Doré / Dorato





CAVAS

ES Espejo con estantería metálica de dos baldas de 200mm de ancho y vidrio con arenado de 10mm en sus lados no adyacentes con luz frontal y ambiental. Profundidad estantería: 150mm. Color estantería estándar: Negro, Oro. **Estantería disponible bajo pedido en cualquier color de la carta RAL.**

EN Mirror with a metal shelf with two 200mm wide shelves and glass with 10mm sandblasting on its non-adjacent sides, featuring frontal and ambient lighting. Shelf depth: 150mm. Standard shelf colors: Black, Gold. **Shelf available on request in any color from the RAL chart.**

FR Miroir avec étagère métallique à deux tablettes de 200 mm de largeur et verre avec sablage de 10 mm sur ses côtés non adjacents, avec éclairage frontal et d'ambiance. Profondeur de l'étagère : 150 mm. Couleurs standard de l'étagère : Noir, Or. **Étagère disponible sur demande dans n'importe quelle couleur de la carte RAL.**

IT Specchio con mensola metallica a due ripiani di 200 mm di larghezza e vetro con sabbiatura di 10 mm sui lati non adiacenti, con illuminazione frontale e ambientale. Profondità della mensola: 150 mm. Colori standard della mensola: Nero, Oro. **Mensola disponibile su richiesta in qualsiasi colore della tabella RAL.**

ANCHO: Desde 40 hasta 180 cm / ALTO: 80 cm

WIDTH: From 40 to 180 cm / HEIGHT: 80 cm

LARGEUR: De 40 à 180 cm / HAUTEUR: 80 cm

LARGHEZZA: Da 40 a 180 cm / ALTEZZA: 80 cm

Detalle estantería en color RAL

Shelf detail in RAL color / Détail de l'étagère en couleur RAL / Dettaglio della mensola in colore RAL





Blanco brillo
Glossy white / Blanc brillant /
Bianco lucido

Negro
Black / Noir / Nero

Visón
Mink / Vison / Visone

Plata mate
Matte Silver / Argent mat /
Argento opaco

Colores de acabado estándar

Standard finish colors / Couleurs de finition standard / Colori di finitura standard

TERAMO

ES_Espejo a medida con marco metálico de 6x35mm en el que se encastra 10mm un vidrio con arenado interno de 20mm. Proyección luz: frontal y ambiental. Color marco: Negro, Blanco, Visón, Plata mate.

EN_Custom mirror with a 6x35mm metal frame that recesses 10mm into a glass with 20mm internal frosting. Light projection: frontal and ambient. Frame colors: Black, White, Mink, Matte Silver.

FR_Miroir sur mesure avec un cadre métallique de 6x35 mm qui encastre 10 mm dans un verre avec sablage interne de 20 mm. Projection de la lumière: frontale et ambiante. Couleurs du cadre : Noir, Blanc, Mouton, Argent mat.

IT_Specchio su misura con cornice metallica di 6x35 mm che incassa 10 mm in un vetro con sabbatura interna di 20 mm. Proiezione della luce: frontale e ambientale. Colori della cornice: Nero, Bianco, Visone, Argento opaco.

ANCHO: Desde 40 hasta 180 cm / **ALTO:** Desde 40 hasta 120 cm
Compatible con estructura: 1, 2, 3, 4, 6.

WIDTH: From 40 to 180 cm / **HEIGHT:** From 40 to 120 cm
Compatible with structure: 1, 2, 3, 4, 6.

LARGEUR: De 40 à 180 cm / **HAUTEUR:** De 40 à 120 cm
Compatible avec la structure : 1, 2, 3, 4, 6.

LARGHEZZA: Da 40 a 180 cm / **ALTEZZA:** Da 40 a 120 cm
Compatible con la struttura: 1, 2, 3, 4, 6.



CANTOS REDONDOS
ROUND EDGES / BORDS ARRONDIS / BORDO ARROTONDATI



HYDRA

ES Espejo a medida con cantos redondeados (R50) y luz ambiental.

EN Custom mirror with rounded edges (R50) and ambient lighting.

FR Miroir sur mesure avec bords arrondis (R50) et éclairage d'ambiance.

IT Specchio su misura con bordi arrotondati (R50) e illuminazione ambientale.

ANCHO: Desde 40 hasta 180 cm / ALTO: Desde 40 hasta 120 cm
Compatible con estructura: 1, 2, 3, 4, 6.

WIDTH: From 40 to 180 cm / HEIGHT: From 40 to 120 cm
Compatible with structure: 1, 2, 3, 4, 6.

LARGEUR: De 40 à 180 cm / HAUTEUR: De 40 à 120 cm
Compatible avec structure: 1, 2, 3, 4, 6.

LARGHEZZA: Da 40 a 180 cm / ALTEZZA: Da 40 a 120 cm
Compatible con struttura: 1, 2, 3, 4, 6.

Acabado premium

Premium finish / Finitura premium / Finitura premium





Aumento led y sensor doble touch

Led magnification and dual touch sensor / Agrandissement led et capteur double touch / Ingrandimento led e sensore doppio touch

MENSA

ES Espejo a medida con cantos redondeados (R50) y franja arenada superior de 30mm y luz frontal.

EN Custom mirror with rounded edges (R50), a 30mm sandblasted upper strip, and frontal lighting.

FR Miroir sur mesure avec bords arrondis (R50), bande sablée supérieure de 30 mm et éclairage frontal.

IT Specchio su misura con bordi arrotondati (R50), fascia sabbiata superiore di 30 mm e illuminazione frontale.

*ANCHO: Desde 40 hasta 180 cm / ALTO: Desde 40 hasta 120 cm
Compatible con estructura: 1, 2, 3, 4, 6.*

*WIDTH: From 40 to 180 cm / HEIGHT: From 40 to 120 cm
Compatible with structure: 1, 2, 3, 4, 6.*

*LARGEUR: De 40 à 180 cm / HAUTEUR: De 40 à 120 cm
Compatible avec structure: 1, 2, 3, 4, 6.*

*LARGHEZZA: Da 40 a 180 cm / ALTEZZA: Da 40 a 120 cm
Compatible con struttura: 1, 2, 3, 4, 6.*



TUCANA

ES Espejo a medida con cantos redondeados (R50) con franjas arenadas de 30mm en los laterales y luz frontal.

EN Custom mirror with rounded edges (R50), 30mm sandblasted strips on the sides, and frontal lighting.

FR Miroir sur mesure avec bords arrondis (R50), bandes sablées de 30 mm sur les côtés et éclairage frontal.

IT Specchio su misura con bordi arrotondati (R50), fasce sabbiate di 30 mm sui lati e illuminazione frontale.

ANCHO: Desde 40 hasta 180 cm / ALTO: Desde 40 hasta 120 cm
Compatible con estructura: 1, 2, 3, 4, 6.

WIDTH: From 40 to 180 cm / HEIGHT: From 40 to 120 cm
Compatible with structure: 1, 2, 3, 4, 6.

LARGEUR: De 40 à 180 cm / HAUTEUR: De 40 à 120 cm
Compatible avec structure: 1, 2, 3, 4, 6.

LARGHEZZA: Da 40 a 180 cm / ALTEZZA: Da 40 a 120 cm
Compatibile con struttura: 1, 2, 3, 4, 6.

Diferentes tonos de luz

Different light tones / Différents tons de lumière / Diversi toni di luce

Fría
Cool / Froide / Fredda

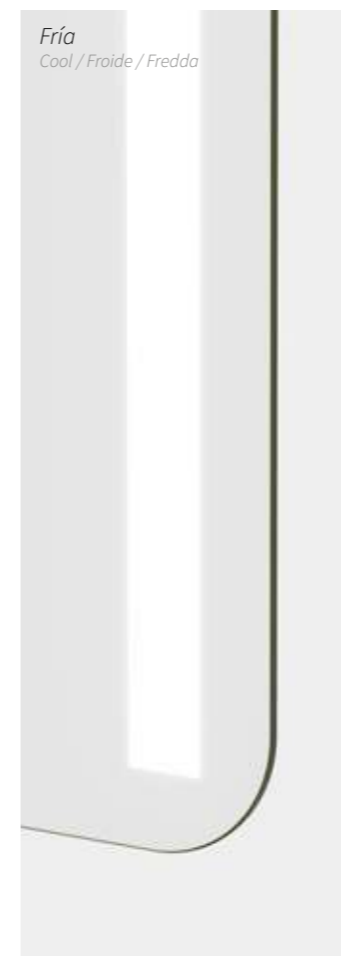

Neutra
Neutral / neutre / Neutra

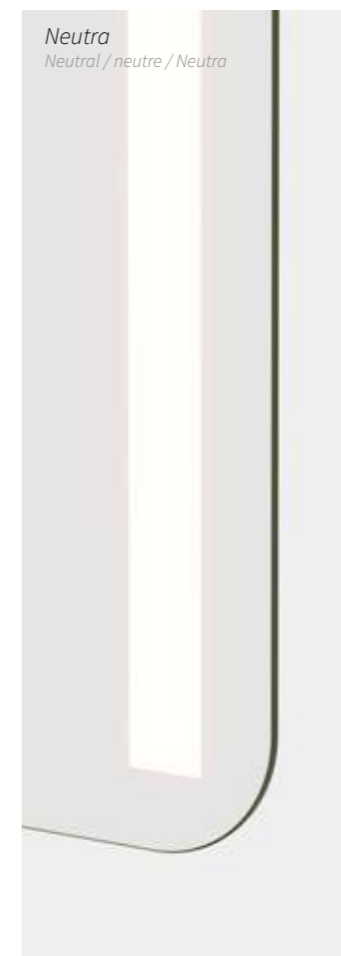

Cálida
Warm / Chaude / Calda

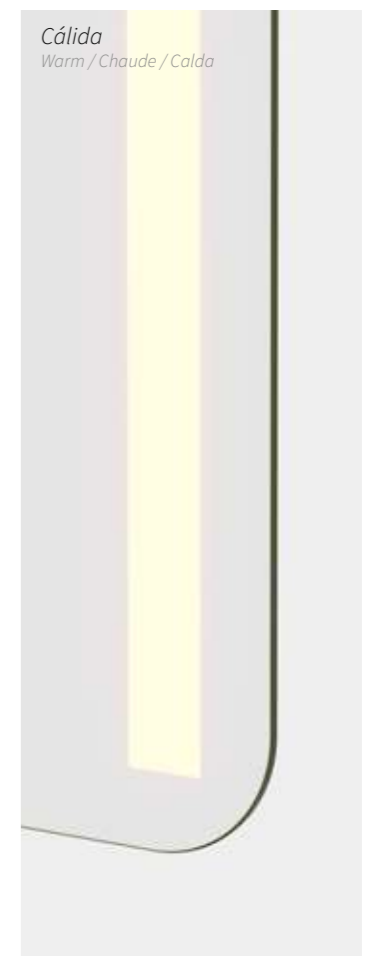



LYRA

ES Espejo a medida con marco termoplástico de 3x22mm, cantos redondeados (R50) y arenado interno de 30mm. Proyección luz: frontal. Color marco: Aluminio, Negro.

EN Custom mirror with a 3x22mm thermoplastic frame, rounded edges (R50), and 30mm internal sandblasting. Light projection: frontal. Frame color: Aluminum, Black.

FR Miroir sur mesure avec un cadre thermoplastique de 3x22 mm, bords arrondis (R50) et sablage interne de 30 mm. Projection de lumière: frontale. Couleur du cadre: Aluminium, Noir.

IT Specchio su misura con cornice termoplastica di 3x22 mm, bordi arrotondati (R50) e sabbiatura interna di 30 mm. Proiezione della luce: frontale. Colore della cornice: Alluminio, Nero.

ANCHO: Desde 40 hasta 180 cm / ALTO: Desde 40 hasta 120 cm
Compatible con estructura: 1, 2, 3, 4, 6.

WIDTH: From 40 to 180 cm / HEIGHT: From 40 to 120 cm
Compatible with structure: 1, 2, 3, 4, 6.

LARGEUR: De 40 à 180 cm / HAUTEUR: De 40 à 120 cm
Compatible avec structure: 1, 2, 3, 4, 6.

LARGHEZZA: Da 40 a 180 cm / ALTEZZA: Da 40 a 120 cm
Compatible con struttura: 1, 2, 3, 4, 6.

Detalle bastidor

Frame Detail / Détail du Cadre / Dettaglio del Telaio





Perfecto para vestidores
Perfect for dressing rooms / Parfait pour les dressings / Perfetto per cabina armadio

HYDRA PLUS

ES Espejo a medida con cantos redondeados (R50) y arenado perimetral de 40mm. Proyección luz: frontal y ambiental.

EN Custom mirror with rounded edges (R50), a 30mm sandblasted upper strip, and frontal lighting.

FR Miroir sur mesure avec bords arrondis (R50) et sablage périmétral de 40 mm. Projection de lumière : frontale et d'ambiance.

IT Specchio su misura con bordi arrotondati (R50) e sabbiatura perimetrale di 40 mm. Proiezione della luce: frontale e ambientale.

ANCHO: Desde 40 hasta 180 cm / ALTO: Desde 40 hasta 120 cm
Compatible con estructura: 1, 2, 3, 4, 6.

WIDTH: From 40 to 180 cm / HEIGHT: From 40 to 120 cm
Compatible with structure: 1, 2, 3, 4, 6.

LARGEUR : De 40 à 180 cm / HAUTEUR : De 40 à 120 cm
Compatible avec structure: 1, 2, 3, 4, 6.

LARGHEZZA: Da 40 a 180 cm / ALTEZZA: Da 40 a 120 cm
Compatible con struttura: 1, 2, 3, 4, 6.



RODA

ES Espejo a medida con cantos redondeados (R50) y franjas arenada en la parte superior e inferior de 50mm con luz frontal y ambiental.

EN Custom mirror with rounded edges (R50) and 50mm sandblasted strips on the top and bottom, with frontal and ambient lighting.

FR Miroir sur mesure avec bords arrondis (R50) et bandes sablées de 50 mm en haut et en bas, avec éclairage frontal et d'ambiance.

IT Specchio su misura con bordi arrotondati (R50) e fasce sabbiate di 50 mm nella parte superiore e inferiore, con illuminazione frontale e ambientale.

ANCHO: Desde 40 hasta 180 cm / ALTO: Desde 40 hasta 120 cm
Compatible con estructura: 1, 2, 3, 4, 6.

WIDTH: From 40 to 180 cm / HEIGHT: From 40 to 120 cm
Compatible with structure: 1, 2, 3, 4, 6.

LARGEUR : De 40 à 180 cm / HAUTEUR : De 40 à 120 cm
Compatible avec structure: 1, 2, 3, 4, 6.

LARGHEZZA: Da 40 a 180 cm / ALTEZZA: Da 40 a 120 cm
Compatible con struttura: 1, 2, 3, 4, 6.

Estación metereológica

Weather station / Station météorologique / Stazione meteorologica





DARO

ES Espejo a medida con cantos redondeados (R50) y franjas arenadas laterales de 50mm y luz frontal y ambiental.

EN Custom mirror with rounded edges (R50) and 50mm sandblasted side strips, with frontal and ambient lighting.

FR Miroir sur mesure avec bords arrondis (R50) et bandes latérales sablées de 50 mm, avec éclairage frontal et d'ambiance.

IT Specchio su misura con bordi arrotondati (R50) e fasce laterali sabbiate di 50 mm, con illuminazione frontale e ambientale.

ANCHO: Desde 40 hasta 180 cm / ALTO: Desde 40 hasta 120 cm
Compatible con estructura: 1, 2, 3, 4, 6.

WIDTH: From 40 to 180 cm / HEIGHT: From 40 to 120 cm
Compatible with structure: 1, 2, 3, 4, 6.

LARGEUR : De 40 à 180 cm / HAUTEUR : De 40 à 120 cm
Compatible avec structure: 1, 2, 3, 4, 6.

LARGHEZZA: Da 40 a 180 cm / ALTEZZA: Da 40 a 120 cm
Compatible con struttura: 1, 2, 3, 4, 6.

Luz cálida

Warm light / Lumière chaude / Luce calda





Blanco
White / Blanc / Bianco

Negro
Black / Noir / Nero

Oro rosa
Rose gold / Or rose / Oro rosa

Oro
Gold / Doré / Dorato

*Colores de acabado estándar
Standard finish colors / Couleurs de finition standard / Colori di finitura standard*

TURIA

ES Espejo a medida con cantos redondeados (R50) y arenado perimetral de 10mm pintado. Proyección luz: ambiental. Colores disponibles: Negro, Oro, Blanco, Oro rosa.

EN Custom mirror with rounded edges (R50) and 10mm painted perimeter sandblasting. Light projection: ambient. Available colors: Black, Gold, White, Rose Gold.

FR Miroir sur mesure avec bords arrondis (R50) et sablage périmétral peint de 10 mm. Projection de lumière: d'ambiance. Couleurs disponibles: Noir, Or, Blanc, Or rose.

IT Specchio su misura con bordi arrotondati (R50) e sabbatura perimetrale di 10 mm verniciata. Proiezione della luce: ambientale. Colori disponibili: Nero, Oro, Bianco, Oro rosa.

*ANCHO: Desde 40 hasta 180 cm / ALTO: Desde 40 hasta 120 cm
Compatible con estructura: 1, 2, 3, 4, 6.*

*WIDTH: From 40 to 180 cm / HEIGHT: From 40 to 120 cm
Compatible with structure: 1, 2, 3, 4, 6.*

*LARGEUR: De 40 à 180 cm / HAUTEUR: De 40 à 120 cm
Compatible avec structure: 1, 2, 3, 4, 6.*

*LARGHEZZA: Da 40 a 180 cm / ALTEZZA: Da 40 a 120 cm
Compatible con struttura: 1, 2, 3, 4, 6.*



VELA

ES Espejo a medida con cantos redondeados (R50) con bastidor termoplástico, arenado perimetral de 10mm pintado y arenado interior de 30mm. Proyección luz: frontal. Color bastidor: Aluminio, Negro. Color pintura disponible: Negro, Oro, Blanco, Oro rosa.

EN Custom mirror with rounded edges (R50), thermoplastic frame, 10mm painted perimeter sandblasting, and 30mm internal sandblasting. Light projection: frontal. Frame color: Aluminum, Black. Available paint colors: Black, Gold, White, Rose Gold.

FR Miroir sur mesure avec bords arrondis (R50), cadre thermoplastique, sablage périmétral peint de 10 mm et sablage interne de 30 mm. Projection de lumière: frontale. Couleur du cadre: Aluminium, Noir. Couleurs de peinture disponibles: Noir, Or, Blanc, Or rose.

IT Specchio su misura con bordi arrotondati (R50), cornice termoplastica, sabbiatura perimetrale verniciata di 10 mm e sabbiatura interna di 30 mm. Proiezione della luce: frontale. Colore della cornice: Alluminio, Nero. Colori della vernice disponibili: Nero, Oro, Bianco, Oro rosa.

ANCHO: Desde 40 hasta 180 cm / ALTO: Desde 40 hasta 120 cm
Compatible con estructura: 1, 2, 3, 4, 6.

WIDTH: From 40 to 180 cm / HEIGHT: From 40 to 120 cm
Compatible with structure: 1, 2, 3, 4, 6.

LARGEUR: De 40 à 180 cm / HAUTEUR: De 40 à 120 cm
Compatible avec structure: 1, 2, 3, 4, 6.

LARGHEZZA: Da 40 a 180 cm / ALTEZZA: Da 40 a 120 cm
Compatibile con struttura: 1, 2, 3, 4, 6.

Colores de acabado estándar

Standard finish colors / Couleurs de finition standard / Colori di finitura standard

Blanco
White / Blanc / Bianco



Negro
Black / Noir / Nero



Oro rosa
Rose gold / Or rose / Oro rosa

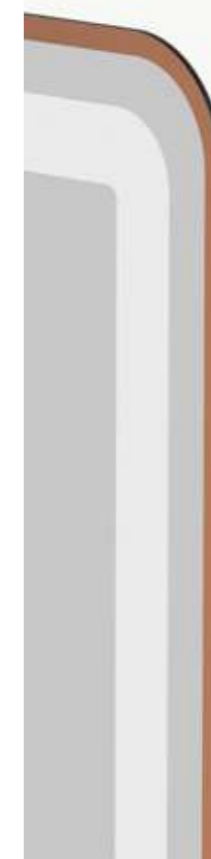

Oro
Gold / Doré / Dorato

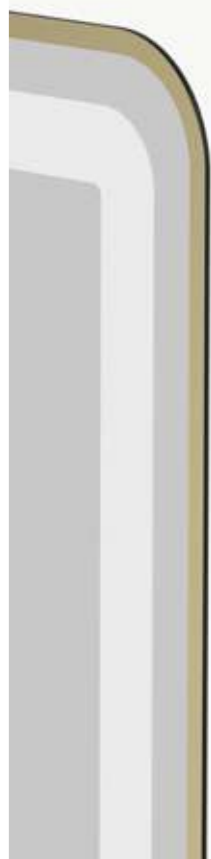



Negro
White / Blanc / Bianco

Bronce cepillado
Brushed Bronze / Bronze brossé / Bronzo spazzolato

Oro cepillado
Brushed Gold / Or brossé / Oro spazzolato

Colores de acabado estándar
Standard finish colors / Couleurs de finition standard / Colori di finitura standard

ADRIEL

ES Espejo con marco metálico de 3x30mm y esquinas redondeadas (R50) con vidrio encastrado 20mm y luz ambiental. Color marco: Negro, Oro cepillado, Bronce cepillado.

EN Mirror with a 3x30mm metal frame and rounded corners (R50), with a 20mm encased glass and ambient lighting. Frame colors: Black, Brushed Gold, Brushed Bronze.

FR Miroir avec cadre métallique de 3x30 mm et coins arrondis (R50), avec un verre encastré de 20 mm et éclairage d'ambiance. Couleurs du cadre: Noir, Or brossé, Bronze brossé.

IT Specchio con cornice metallica di 3x30 mm e angoli arrotondati (R50), con vetro incassato di 20 mm e illuminazione ambientale. Colori della cornice: Nero, Oro spazzolato, Bronzo spazzolato.

60x80 cm / 80x80 cm / 100x80 cm / 120x80 cm
Compatible con estructura: 1, 2, 3, 4, 6.

60x80 cm / 80x80 cm / 100x80 cm / 120x80 cm
Compatible with structure: 1, 2, 3, 4, 6.

60x80 cm / 80x80 cm / 100x80 cm / 120x80 cm
Compatible avec structure: 1, 2, 3, 4, 6.

60x80 cm / 80x80 cm / 100x80 cm / 120x80 cm
Compatible con struttura: 1, 2, 3, 4, 6.





ARIA

ES Espejo con marco metálico de 10x40mm de esquinas redondeadas (R50), repisa de 15 cm de profundidad y vidrio con luz ambiental superior e inferior. Color marco: Negro, Oro cepillado.

55x100 cm

EN Mirror with a 10x40mm metal frame with rounded corners (R50), a 15 cm deep shelf, and glass with ambient lighting at the top and bottom. Frame color: Black, Brushed Gold.

55x100 cm

FR Miroir avec un cadre métallique de 10x40mm avec des coins arrondis (R50), une étagère de 15 cm de profondeur et du verre avec éclairage d'ambiance en haut et en bas. Couleur du cadre : Noir, Or brossé.

55x100 cm

IT Specchio con cornice metallica di 10x40mm con angoli arrotondati (R50), mensola con profondità di 15 cm e vetro con luce ambientale superiore e inferiore. Colore della cornice: Nero, Oro spazzolato.

55x100 cm

Colores de acabado estándar

Standard finish colors / Couleurs de finition standard / Colori di finitura standard

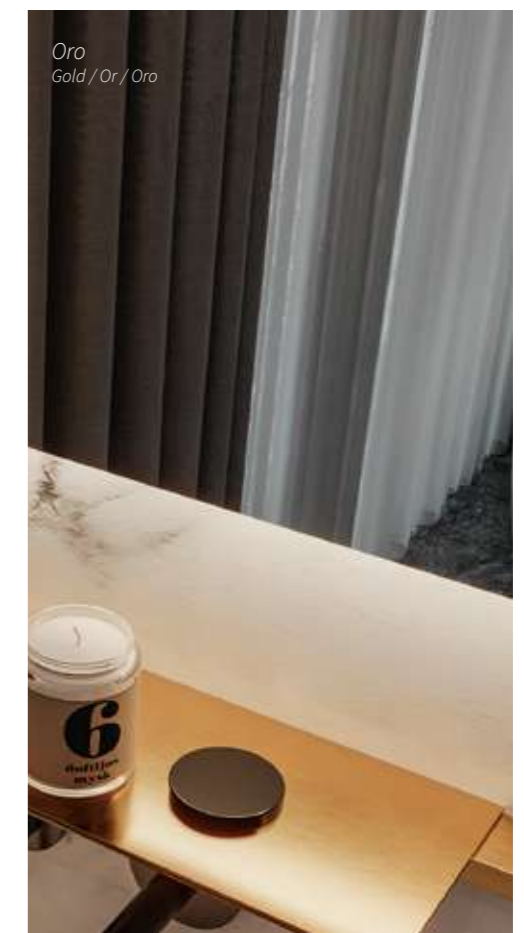



Negro
Black / Noir / Nero

Cobre cepillado
Brushed Copper / Cuivre brossé / Rame spazzolato

Oro
Gold / Or / Oro

Colores de acabado estándar
Standard finish colors / Couleurs de finition standard / Colori di finitura standard

ARIES

ES_Espejo con marco metálico de 3x30mm de esquinas redondeadas (R50) y vidrio encastrado 20mm con arenado interior de 20mm. Proyección luz: frontal y ambiental. Color marco: Negro, Oro cepillado, Cobre cepillado.

60x80 cm / 80x80 cm / 100x80 cm / 120x80 cm
Compatible con estructura: 1, 2, 3, 4, 6.

EN_Mirror with a 3x30mm metal frame with rounded corners (R50), 20mm encased glass with 20mm internal sandblasting. Light projection: frontal and ambient. Frame colors: Black, Brushed Gold, Brushed Copper.

60x80 cm / 80x80 cm / 100x80 cm / 120x80 cm
Compatible with structure: 1, 2, 3, 4, 6.

FR_Miroir avec cadre métallique de 3x30 mm avec coins arrondis (R50), verre encastré de 20 mm avec sablage interne de 20 mm. Projection de lumière: frontale et d'ambiance. Couleurs du cadre: Noir, Or brossé, Cuivre brossé.

60x80 cm / 80x80 cm / 100x80 cm / 120x80 cm
Compatible avec structure: 1, 2, 3, 4, 6.

IT_Specchio con cornice metallica di 3x30 mm con angoli arrotondati (R50), vetro incassato di 20 mm con sabbiatura interna di 20 mm. Proiezione della luce: frontale e ambientale. Colori della cornice: Nero, Oro spazzolato, Rame spazzolato.

60x80 cm / 80x80 cm / 100x80 cm / 120x80 cm
Compatible con struttura: 1, 2, 3, 4, 6.



VITEZ

ES Espejo con marco metálico de 3x30mm de esquinas redondeadas (R50) y vidrio enrasado con arenado interior de 20mm. Proyección luz: frontal y ambiental. Color marco: Negro, Oro cepillado, Cobre cepillado.

EN Mirror with a 3x30mm metal frame with rounded comers (R50) and flush glass with 20mm internal sandblasting. Light projection: frontal and ambient. Frame colors: Black, Brushed Gold, Brushed Copper.

FR Miroir avec cadre métallique de 3x30 mm avec coins arrondis (R50) et verre enrasé avec sablage interne de 20 mm. Projection de lumière: frontale et d'ambiance. Couleurs du cadre: Noir, Or brossé, Cuivre brossé.

IT Specchio con cornice metallica di 3x30 mm con angoli arrotondati (R50) e vetro incassato con sabbiatura interna di 20 mm. Proiezione della luce: frontale e ambientale. Colori della cornice: Nero, Oro spazzolato, Rame spazzolato.

60x80 cm / 80x80 cm / 100x80 cm / 120x80 cm
Compatible con estructura: 1, 2, 3, 4, 6.

60x80 cm / 80x80 cm / 100x80 cm / 120x80 cm
Compatible with structure: 1, 2, 3, 4, 6.

60x80 cm / 80x80 cm / 100x80 cm / 120x80 cm
Compatible avec structure: 1, 2, 3, 4, 6.

60x80 cm / 80x80 cm / 100x80 cm / 120x80 cm
Compatible con struttura: 1, 2, 3, 4, 6.

Colores de acabado estándar

Standard finish colors / Couleurs de finition standard / Colori di finitura standard





JEVO

ES Espejo con marco metálico de 10x40mm de esquinas redondeadas (R50), repisa de 400x120mm y vidrio con arenado superior e inferior de 20mm con luz frontal y ambiental. Color marco: Negro, Oro cepillado.

55x100 cm

EN Mirror with a 10x40mm metal frame with rounded corners (R50), a 400x120mm shelf, and glass with 20mm sandblasting on the top and bottom, with frontal and ambient lighting. Frame colors: Black, Brushed Gold.

55x100 cm

FR Miroir avec cadre métallique de 10x40 mm avec coins arrondis (R50), étagère de 400x120 mm et verre avec sablage supérieur et inférieur de 20 mm, avec éclairage frontal et d'ambiance. Couleurs du cadre : Noir, Or brossé.

55x100 cm

IT Specchio con cornice metallica di 10x40 mm con angoli arrotondati (R50), ripiano di 400x120 mm e vetro con sabbiatura superiore e inferiore di 20 mm, con illuminazione frontale e ambientale. Colori della cornice: Nero, Oro spazzolato.

55x100 cm

Repisa incorporada

Built-in shelf / Étagère intégrée / Ripiano incorporato







Perfecto para combinar con estructuras
Perfect for combining with structures / Parfait pour se combiner avec des structures / Perfetto per abbinare con strutture

CÁPSULA

ES_Espejo a medida con luz ambiental.

ANCHO: Desde 40 hasta 60 cm / ALTO: Desde 80 hasta 150 cm
Compatible con estructura: 1, 2, 3, 4, 6.

EN_Custom mirror with ambient lighting.

WIDTH: From 40 to 60 cm / HEIGHT: From 80 to 150 cm
Compatible with structures: 1, 2, 3, 4, 6.

FR_Miroir sur mesure avec éclairage d'ambiance.

LARGEUR : De 40 à 60 cm / HAUTEUR : De 80 à 150 cm
Compatible avec les structures : 1, 2, 3, 4, 6.

IT_Specchio su misura con illuminazione ambientale.

LARGHEZZA: Da 40 a 60 cm / ALTEZZA: Da 80 a 150 cm
Compatible con le strutture: 1, 2, 3, 4, 6.



CÁPSULA



BRANAS

ES Espejo a medida con arenado interno de 20mm y luz frontal y ambiental.

EN Custom mirror with 20mm internal sandblasting and frontal and ambient lighting.

FR Miroir sur mesure avec sablage interne de 20 mm et éclairage frontal et d'ambiance.

IT Specchio su misura con sabbiatura interna di 20 mm e illuminazione frontale e ambientale.

ANCHO: Desde 40 hasta 60 cm / ALTO: Desde 80 hasta 150 cm
Compatible con estructura: 1, 2, 3, 4, 6.

WIDTH: From 40 to 60 cm / HEIGHT: From 80 to 150 cm
Compatible with structures: 1, 2, 3, 4, 6.

LARGEUR : De 40 à 60 cm / HAUTEUR : De 80 à 150 cm
Compatible avec les structures: 1, 2, 3, 4, 6.

LARGHEZZA: Da 40 a 60 cm / ALTEZZA: Da 80 a 150 cm
Compatible con le strutture: 1, 2, 3, 4, 6.

Espejo de aumento imantado

Magnetic magnifying mirror / Miroir grossissant magnétique / Specchio ingranditore magnetico





DENA

ES_Espejo a medida con arenado perimetral de 10mm y luz frontal y ambiental.

EN_Custom mirror with 10mm perimeter sandblasting and frontal and ambient lighting.

FR_Miroir sur mesure avec sablage périphérique de 10 mm et éclairage frontal et d'ambiance.

IT_ Specchio su misura con sabbiatura perimetrale di 10 mm e illuminazione frontale e ambientale.

*ANCHO: Desde 40 hasta 60 cm / ALTO: Desde 80 hasta 150 cm
Compatible con estructura: 1, 2, 3, 4, 6.*

*WIDTH: From 40 to 60 cm / HEIGHT: From 80 to 150 cm
Compatible with structures: 1, 2, 3, 4, 6.*

*LARGEUR : De 40 à 60 cm / HAUTEUR : De 80 à 150 cm
Compatible avec les structures : 1, 2, 3, 4, 6.*

*LARGHEZZA: Da 40 a 60 cm / ALTEZZA: Da 80 a 150 cm
Compatible con le strutture: 1, 2, 3, 4, 6.*

Applique modelo Boreal

Boreal model sconce / Applique modèle Boreal / Applique modello Boreal





NIX

ES Espejo a medida con arenado semicircular de 40mm con luz frontal y ambiental.

EN Custom mirror with 40mm semi-circular sandblasting and frontal and ambient lighting.

FR Miroir sur mesure avec sablage semi-circulaire de 40 mm et éclairage frontal et d'ambiance.

IT Specchio su misura con sabbiatura semicircolare di 40 mm e illuminazione frontale e ambientale.

*ANCHO: Desde 40 hasta 60 cm / ALTO: Desde 80 hasta 150 cm
Compatible con estructura: 1, 2, 3, 4, 6.*

*WIDTH: From 40 to 60 cm / HEIGHT: From 80 to 150 cm
Compatible with structures: 1, 2, 3, 4, 6.*

*LARGEUR : De 40 à 60 cm / HAUTEUR : De 80 à 150 cm
Compatible avec les structures: 1, 2, 3, 4, 6.*

*LARGHEZZA: Da 40 a 60 cm / ALTEZZA: Da 80 a 150 cm
Compatible con le strutture: 1, 2, 3, 4, 6.*

Posición vertical y touch ON / OFF

Vertical position and touch ON/OFF / Position verticale et touch ON/OFF / Posizione verticale e touch ON/OFF





Blanco
White / Blanc / Bianco

Negro
Black / Noir / Nero

Oro rosa
Rose gold / Or rose / Oro rosa

Oro
Gold / Doré / Dorato

Colores de acabado estándar

Standard finish colors / Couleurs de finition standard / Colori di finitura standard

FREYA

ES Espejo a medida con arenado perimetral de 10mm pintado y luz ambiental. Colores disponibles: Negro, Oro, Blanco, Oro rosa.

EN Custom mirror with 10mm painted perimeter sandblasting and ambient lighting. Available colors: Black, Gold, White, Rose Gold.

FR Miroir sur mesure avec sablage périphérique peint de 10 mm et éclairage d'ambiance. Couleurs disponibles: Noir, Or, Blanc, Or rose.

IT Specchio su misura con sabbiatura perimetrale dipinta di 10 mm e illuminazione ambientale. Colori disponibili: Nero, Oro, Bianco, Oro rosa.

ANCHO: Desde 40 hasta 60 cm / **ALTO:** Desde 80 hasta 150 cm
Compatible with estructura: 1, 2, 3, 4, 6.

WIDTH: From 40 to 60 cm / **HEIGHT:** From 80 to 150 cm
Compatible with structures: 1, 2, 3, 4, 6.

LARGEUR: De 40 à 60 cm / **HAUTEUR:** De 80 à 150 cm
Compatible avec les structures: 1, 2, 3, 4, 6.

LARGHEZZA: Da 40 a 60 cm / **ALTEZZA:** Da 80 a 150 cm
Compatible con le strutture: 1, 2, 3, 4, 6.



FREYA



DELTA

ES Espejo a medida con arenado perimetral de 10mm pintado y arenado interno de 20mm. Proyección luz: frontal y ambiental. Colores disponibles: Negro, Oro, Blanco, Oro rosa.

EN Custom mirror with 10mm painted perimeter sandblasting and 20mm internal sandblasting. Light projection: frontal and ambient. Available colors: Black, Gold, White, Rose Gold.

FR Miroir sur mesure avec sablage périphérique peint de 10 mm et sablage interne de 20 mm. Projection de lumière : frontale et d'ambiance. Couleurs disponibles : Noir, Or, Blanc, Or rose.

IT Specchio su misura con sabbiatura perimetrale dipinta di 10 mm e sabbiatura interna di 20 mm. Proiezione della luce: frontale e ambientale. Colori disponibili: Nero, Oro, Bianco, Oro rosa.

ANCHO: Desde 40 hasta 60 cm / ALTO: Desde 80 hasta 150 cm
Compatible con estructura: 1, 2, 3, 4, 6.

WIDTH: From 40 to 60 cm / HEIGHT: From 80 to 150 cm
Compatible with structures: 1, 2, 3, 4, 6.

LARGEUR : De 40 à 60 cm / HAUTEUR : De 80 à 150 cm
Compatible avec les structures : 1, 2, 3, 4, 6.

LARGHEZZA: Da 40 a 60 cm / ALTEZZA: Da 80 a 150 cm
Compatible con le strutture: 1, 2, 3, 4, 6.

Colores de acabado estándar

Standard finish colors / Couleurs de finition standard / Colori di finitura standard

Blanco
White / Blanc / Bianco

Negro
Black / Noir / Nero

Oro rosa
Rose gold / Or rose / Oro rosa

Oro
Gold / Doré / Dorato



Negro
Black / Noir / Nero



Oro cepillado
Brushed gold / Or brossé / Oro spazzolato

Colores de acabado estándar
Standard finish colors / Couleurs de finition standard / Colori di finitura standard

SEUL

ES_Espejo con marco metálico de 7x20mm que enrasa un vidrio con luz ambiental. Color marco: Negro, Oro cepillado.

50x90 cm
Compatible con estructura:
2, 3, 4, 6.

EN_mirror with a 7x20 mm metal frame flush with glass and ambient light. Frame color: black, brushed gold.

50x90 cm
Compatible with structures:
2, 3, 4, 6.

FR_miroir avec cadre métallique de 7x20 mm affleurant au verre avec lumière ambiante. Couleur du cadre : noir, or brossé.

50x90 cm
Compatible avec les structures:
2, 3, 4, 6.

IT_specchio con cornice metallica di 7x20 mm a filo con il vetro e luce ambientale. Colore della cornice: nero, oro spazzolato.

50x90 cm
Compatible con le strutture:
2, 3, 4, 6.



MILOS

ES Espejo con marco metálico de 3x30mm que encastra 20mm un vidrio con luz ambiental. Color marco: Negro, Oro cepillado, Cobre cepillado.

50x90 cm / 60x110 cm
Compatible con estructura: 1, 2, 3, 4, 6.

EN Mirror with a 3x30mm metal frame that encases a 20mm glass with ambient lighting. Frame colors: Black, Brushed Gold, Brushed Copper.

50x90 cm / 60x110 cm
Compatible with structures: 1, 2, 3, 4, 6.

FR Miroir avec cadre métallique de 3x30 mm qui encastre un verre de 20 mm avec éclairage d'ambiance. Couleurs du cadre : Noir, Or brossé, Cuivre brossé.

50x90 cm / 60x110 cm
Compatible avec les structures: 1, 2, 3, 4, 6.

IT Specchio con cornice metallica di 3x30 mm che incassa un vetro di 20 mm con illuminazione ambientale. Colori della cornice: Nero, Oro spazzolato, Rame spazzolato.

50x90 cm / 60x110 cm
Compatible con le strutture: 1, 2, 3, 4, 6.

Colores de acabado estándar

Standard finish colors / Couleurs de finition standard / Colori di finitura standard

Negro
Black / Noir / Nero



Cobre cepillado
Brushed Copper / Cuivre brossé / Rame spazzolato



Oro cepillado
Brushed gold / Or brossé / Oro spazzolato





RAL
COLOURS



Oro
Gold / Or / Oro

Negro
Black / Noir / Nero

RAL
RAL

RAL
RAL

Colores de acabado estándar y opciones RAL

Standard finish colors and RAL options / Couleurs de finition standard et options RAL / Colori di finitura standard e opzioni RAL

ROMA

ES_Espejo con marco de polímero de 25x25mm que encastra 20mm un vidrio con luz ambiental. Color marco estándar: Negro, Oro, Blanco. **Marco disponible bajo pedido en cualquier color de la carta RAL.**

40x80 cm / 45x90 cm / 50x100 cm / 50x150 cm
Compatible con estructura: 1, 2, 3, 4, 6.

EN_Mirror with a 25x25mm polymer frame that encases a 20mm glass with ambient lighting. Standard frame colors: Black, Gold, White. **Frame available on request in any color from the RAL chart.**

40x80 cm / 45x90 cm / 50x100 cm / 50x150 cm
Compatible with structures: 1, 2, 3, 4, 6.

FR_Miroir avec cadre en polymère de 25x25 mm qui encastre un verre de 20 mm avec éclairage d'ambiance. Couleurs du cadre standard : Noir, Or, Blanc. **Cadre disponible sur demande dans n'importe quelle couleur de la carte RAL.**

40x80 cm / 45x90 cm / 50x100 cm / 50x150 cm
Compatible avec les structures: 1, 2, 3, 4, 6.

IT_Specchio con cornice in polimero di 25x25 mm che incassa un vetro di 20 mm con illuminazione ambientale. Colori della cornice standard: Nero, Oro, Bianco. **Cornice disponibile su richiesta in qualsiasi colore della tabella RAL.**

40x80 cm / 45x90 cm / 50x100 cm / 50x150 cm
Compatible con le strutture: 1, 2, 3, 4, 6.



AYNA

ES Espejo con marco de polímero de 25x25mm con correa decorativa, que encastra 20mm un vidrio con luz ambiental. Color marco estándar: Negro, Oro, Blanco. Color correa: Marrón, Negro. **Marco disponible bajo pedido en cualquier color de la carta RAL.**

EN Mirror with a 25x25mm polymer frame with a decorative strap, that encases a 20mm glass with ambient lighting. Standard frame colors: Black, Gold, White. Strap colors: Brown, Black. **Frame available on request in any color from the RAL chart.**

FR Miroir avec cadre en polymère de 25x25 mm et sangle décorative, qui encastre un verre de 20 mm avec éclairage d'ambiance. Couleurs du cadre standard : Noir, Or, Blanc. Couleurs de la sangle : Marron, Noir. **Cadre disponible sur demande dans n'importe quelle couleur de la carte RAL.**

IT Specchio con cornice in polimero di 25x25 mm con cinghia decorativa, che incassa un vetro di 20 mm con illuminazione ambientale. Colori della cornice standard: Nero, Oro, Bianco. Colori della cinghia: Marrone, Nero. **Cornice disponibile su richiesta in qualsiasi colore della tabella RAL.**

40x80 cm / 45x90 cm / 50x100 cm

40x80 cm / 45x90 cm / 50x100 cm

40x80 cm / 45x90 cm / 50x100 cm

40x80 cm / 45x90 cm / 50x100 cm

Colores de acabado estándar. Marco, colgador y embellecedor a juego.

Standard finish colors. Matching frame, hanger, and trim. / Couleurs de finition standard. Cadre, support et embellisseur assortis. / Colori di finitura standard. Cornice, appendino e rifinitura coordinati.

Negro
Black / Noir / Nero



Oro
Gold / Or / Oro

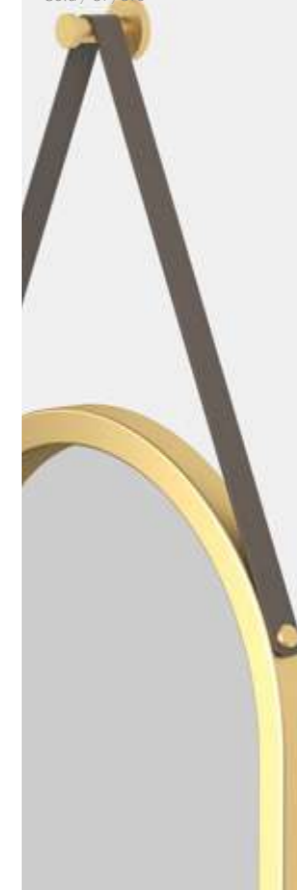

RAL
RAL



RAL
COLOURS



Oro
Gold / Or / Oro

Negro
Black / Noir / Nero

RAL
RAL

RAL
RAL

Colores de acabado estándar y opciones RAL

Standard finish colors and RAL options / Couleurs de finition standard et options RAL / Colori di finitura standard e opzioni RAL

MILÁN

ES Espejo con marco de polímero de 7x25mm que enrasa un vidrio con luz ambiental. Color marco estándar: Negro, Oro, Blanco. **Marco disponible bajo pedido en cualquier color de la carta RAL.**

40x80 cm / 45x90 cm /
50x100 cm / 50x150 cm
Compatible con estructura:
1, 2, 3, 4, 6.

EN Mirror with a 7x25mm polymer frame that flushes with a glass and ambient lighting. Standard frame colors: Black, Gold, White. **Frame available on request in any color from the RAL chart.**

40x80 cm / 45x90 cm /
50x100 cm / 50x150 cm
Compatible with structures:
1, 2, 3, 4, 6.

FR Miroir avec cadre en polymère de 7x25 mm qui est en retrait avec un verre et éclairage d'ambiance. Couleurs du cadre standard : Noir, Or, Blanc. **Cadre disponible sur demande dans n'importe quelle couleur de la carte RAL.**

40x80 cm / 45x90 cm /
50x100 cm / 50x150 cm
Compatible avec les structures:
1, 2, 3, 4, 6.

IT Specchio con cornice in polimero di 7x25 mm che è a filo con un vetro e illuminazione ambientale. Colori della cornice standard: Nero, Oro, Bianco. **Cornice disponibile su richiesta in qualsiasi colore della tabella RAL.**

40x80 cm / 45x90 cm /
50x100 cm / 50x150 cm
Compatible con le strutture:
1, 2, 3, 4, 6



MILÁN



RAL
COLOURS

INÉS

ES Espejo con marco de polímero de 7x25mm con correa decorativa que enrasa un vidrio con luz ambiental. Color marco: Negro, Oro, Blanco. Color correa: Marrón, Negro. **Marco disponible bajo pedido en cualquier color de la carta RAL.**

EN Mirror with a 7x25mm polymer frame with a decorative strap that flushes with a glass and ambient lighting. Frame colors: Black, Gold, White. Strap colors: Brown, Black. **Frame available on request in any color from the RAL chart.**

FR Miroir avec cadre en polymère de 7x25 mm avec sangle décorative qui est en retrait avec un verre et éclairage d'ambiance. Couleurs du cadre: Noir, Or, Blanc. Couleurs de la sangle: Marron, Noir. **Cadre disponible sur demande dans n'importe quelle couleur de la carte RAL.**

IT Specchio con cornice in polimero di 7x25 mm con cinghia decorativa che è a filo con un vetro e illuminazione ambientale. Colori della cornice: Nero, Oro, Bianco. Colori della cinghia: Marrone, Nero. **Cornice disponibile su richiesta in qualsiasi colore della tabella RAL.**

40x80 cm / 45x90 cm / 50x100 cm

40x80 cm / 45x90 cm / 50x100 cm

40x80 cm / 45x90 cm / 50x100 cm

40x80 cm / 45x90 cm / 50x100 cm

Colores de acabado estándar y opciones RAL

Standard finish colors and RAL options / Couleurs de finition standard et options RAL / Colori di finitura standard e opzioni RAL

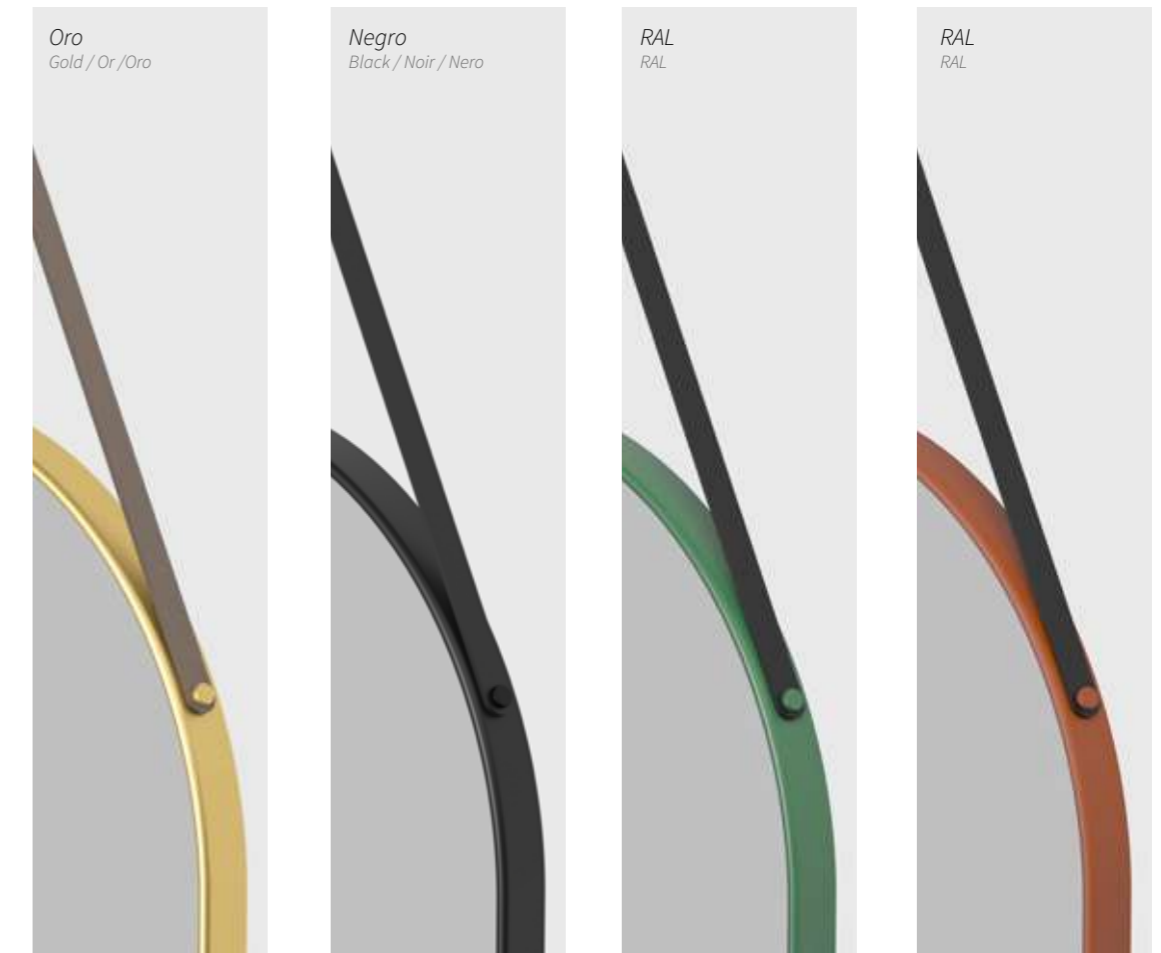

Oro
Gold / Or / Oro

Negro
Black / Noir / Nero

RAL
RAL

RAL
RAL



DALIA

ES Espejo con marco de polímero de 25x25mm que encastra 20mm un vidrio con arenado perimetral de 50mm. Proyección luz: frontal y ambiental. Color marco estándar: Negro, Oro, Blanco. **Marco disponible bajo pedido en cualquier color de la carta RAL.**

40x80 cm / 45x90 cm /
50x100 cm / 50x150 cm
Compatible con estructura:
1, 2, 3, 4, 6.

EN Mirror with a 25x25mm polymer frame that encases a 20mm glass with a 50mm perimeter sandblasted finish. Light projection: frontal and ambient. Standard frame colors: Black, Gold, White. **Frame available on request in any color from the RAL chart.**

40x80 cm / 45x90 cm /
50x100 cm / 50x150 cm
Compatible with structures:
1, 2, 3, 4, 6.

FR Miroir avec cadre en polymère de 25x25 mm qui encastre un verre de 20 mm avec une finition sablée périmétrique de 50 mm. Projection de lumière: frontale et d'ambiance. Couleurs du cadre standard : Noir, Or, Blanc. **Cadre disponible sur demande dans n'importe quelle couleur de la carte RAL.**

40x80 cm / 45x90 cm /
50x100 cm / 50x150 cm
Compatible avec les structures:
1, 2, 3, 4, 6.

IT Specchio con cornice in polimero di 25x25 mm che incassa un vetro di 20 mm con sabbatura perimetrale di 50 mm. Proiezione della luce: frontale e ambientale. Colori della cornice standard: Nero, Oro, Bianco. **Cornice disponibile su richiesta in qualsiasi colore della tabella RAL.**

40x80 cm / 45x90 cm /
50x100 cm / 50x150 cm
Compatible con le strutture:
1, 2, 3, 4, 6.

Colores de acabado estándar y opciones RAL

Standard finish colors and RAL options / Couleurs de finition standard et options RAL / Colori di finitura standard e opzioni RAL

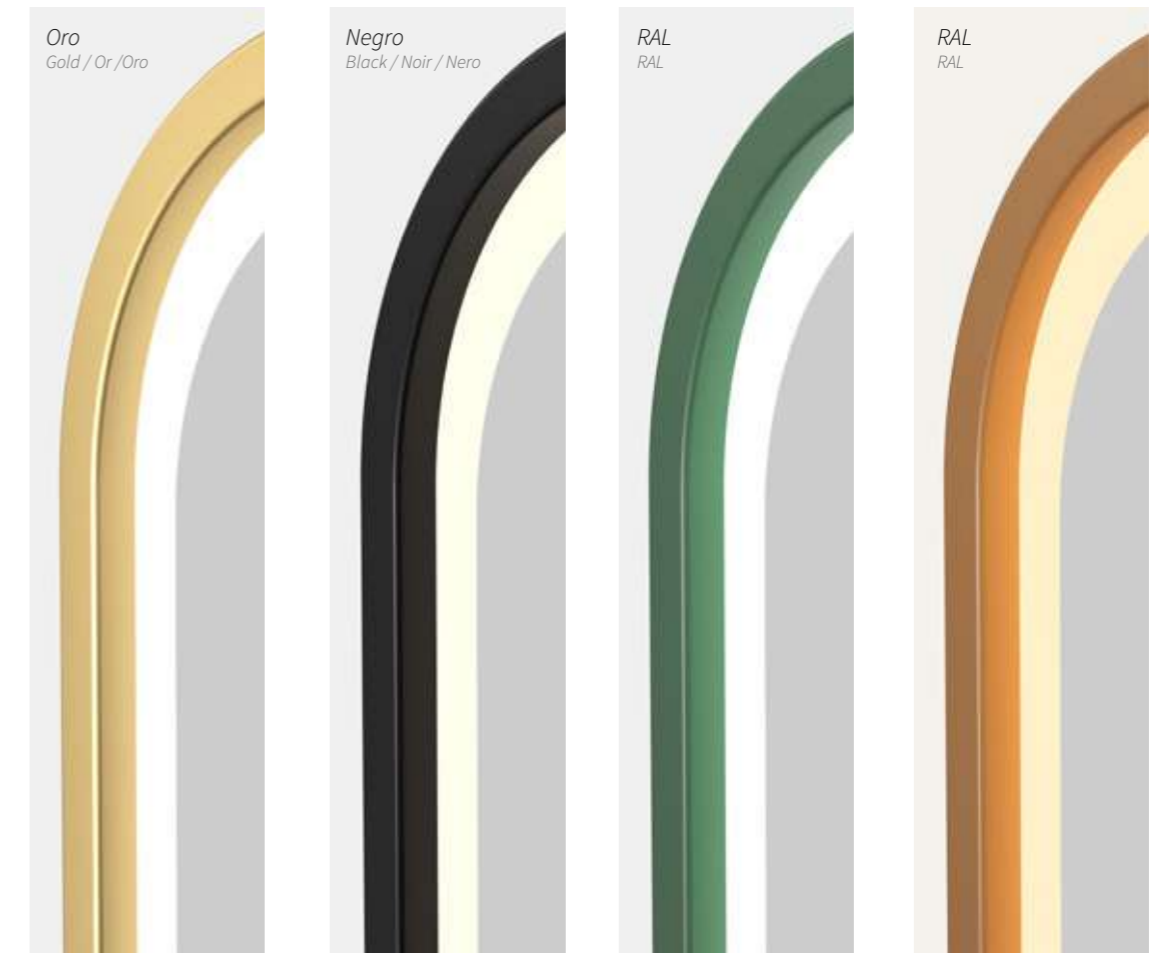



RAL
COLOURS



Blanco
White / Blanc / Bianco

Negro
Black / Noir / Nero

Oro
Gold / Doré / Dorato

Colores de acabado estándar
Standard finish colors / Couleurs de finition standard / Colori di finitura standard

MARTA

ES_Espejo con marco de polímero de 25x25mm con correa decorativa, que encastra 20mm un vidrio con arenado perimetral de 50mm. Proyección luz: frontal y ambiental. Color marco estándar: Negro, Oro, Blanco. Color correa: Marrón, Negro. **Marco disponible bajo pedido en cualquier color de la carta RAL.**

40x80 / 45x90 / 50 x100 cm

EN_Mirror with a 25x25mm polymer frame with a decorative strap, that encases a 20mm glass with a 50mm perimeter sandblasted finish. Light projection: frontal and ambient. Standard frame colors: Black, Gold, White. Strap colors: Brown, Black. **Frame available on request in any color from the RAL chart.**

40x80 / 45x90 / 50 x100 cm

FR_Miroir avec cadre en polymère de 25x25 mm avec sangle décorative, qui encastre un verre de 20 mm avec une finition sablée périmétrique de 50 mm. Projection de lumière : frontale et d'ambiance. Couleurs du cadre standard : Noir, Or, Blanc. Couleurs de la sangle: Marron, Noir. **Cadre disponible sur demande dans n'importe quelle couleur de la carte RAL.**

40x80 / 45x90 / 50 x100 cm

IT_Specchio con cornice in polimero di 25x25 mm con cinghia decorativa, che incassa un vetro di 20 mm con sabbatura perimetrale di 50 mm. Proiezione della luce: frontale e ambientale. Colori della cornice standard: Nero, Oro, Bianco. Colori della cinghia: Marrone, Nero. **Cornice disponibile su richiesta in qualsiasi colore della tabella RAL.**

40x80 / 45x90 / 50 x100 cm



LUAN

ES Espejo con marco metálico de 7x20mm que enrasa un vidrio con un arenado interior de 20mm. Proyección luz: frontal y ambiental. Color marco: Negro, Oro cepillado.

50x90 cm
Compatible con estructura:
1, 2, 3, 4, 6.

EN Mirror with a 7x20mm metallic frame that flushes with a glass featuring a 20mm internal sandblasted finish. Light projection: frontal and ambient. Frame colors: Black, Brushed Gold.

50x90 cm
Compatible with structures:
1, 2, 3, 4, 6.

FR Miroir avec cadre métallique de 7x20 mm qui est au niveau d'un verre avec un sablage intérieur de 20 mm. Projection de lumière : frontale et d'ambiance. Couleurs du cadre : Noir, Or brossé.

50x90 cm
Compatible avec les structures:
1, 2, 3, 4, 6.

IT Specchio con cornice metallica di 7x20 mm che è a filo con un vetro con sabbiatura interna di 20 mm. Proiezione della luce: frontale e ambientale. Colori della cornice: Nero, Oro spazzolato.

50x90 cm
Compatibile con le strutture:
1, 2, 3, 4, 6

Personaliza con elementos opcionales

Optional items / Éléments facultatifs / Articoli facoltativi





Acabado Oro Cepillado ,reloj hora temperatura con touch ON / OFF y doble sensor touch ON / OFF y antivaho
 Mirror with a 7x20 mm metal frame flush with glass and ambient light. Frame color: black, brushed gold / Miroir avec cadre métallique de 7x20 mm affleurant au verre avec lumière ambiante. Couleur du cadre : noir, or brossé / Specchio con cornice metallica di 7x20 mm a filo con il vetro e luce ambientale. Colore della cornice: nero, oro spazzolato

MURA

ES_Espejo con marco metálico de 7x20mm que enrasa un vidrio con un arenado perimetral de 50mm. Proyección luz: frontal y ambiental. Color marco: Negro, Oro cepillado.

50x90 cm
 Compatible con estructura:
 1, 2, 3, 4, 6.

EN_Mirror with a 7x20mm metallic frame that flushes with a glass featuring a 50mm perimeter sandblasted finish. Light projection: frontal and ambient. Frame colors: Black, Brushed Gold.

50x90 cm
 Compatible with structures:
 1, 2, 3, 4, 6.

FR_Miroir avec cadre métallique de 7x20 mm qui est au niveau d'un verre avec un sablage périmétrique de 50 mm. Projection de lumière : frontale et d'ambiance. Couleurs du cadre : Noir, Or brossé.

50x90 cm
 Compatible avec les structures:
 1, 2, 3, 4, 6.

IT_Specchio con cornice metallica di 7x20 mm che è a filo con un vetro con sabbatura perimetrale di 50 mm. Proiezione della luce: frontale e ambientale. Colori della cornice: Nero, Oro spazzolato.

50x90 cm
 Compatible con le strutture:
 1, 2, 3, 4, 6



SILVIA

ES Espejo con marco metálico de 3x30mm que enrasa un vidrio con arenado interior de 20mm. Proyección luz: frontal y ambiental. Color marco: Negro, Oro cepillado, Cobre cepillado.

EN Mirror with a 3x30mm metallic frame that flushes with a glass featuring a 20mm internal sandblasted finish. Light projection: frontal and ambient. Frame colors: Black, Brushed Gold, Brushed Copper.

FR Miroir avec cadre métallique de 3x30 mm qui est au niveau d'un verre avec un sablage intérieur de 20 mm. Projection de lumière : frontale et d'ambiance. Couleurs du cadre : Noir, Or brossé, Cuivre brossé.

IT Specchio con cornice metallica di 3x30 mm che è a filo con un vetro con sabbiatura interna di 20 mm. Proiezione della luce: frontale e ambientale. Colori della cornice: Nero, Oro spazzolato, Rame spazzolato.

50x90 / 60x110 cm

Compatible con estructura:
1, 2, 3, 4, 6.

50x90 / 60x110 cm

Compatible with structures:
1, 2, 3, 4, 6.

50x90 / 60x110 cm

Compatible avec les structures:
1, 2, 3, 4, 6.

50x90 / 60x110 cm

Compatible con le strutture:
1, 2, 3, 4, 6.

Colores de acabado estándar

Standard finish colors / Couleurs de finition standard / Colori di finitura standard





ROROS

ES Espejo con marco metálico de 3x30mm que encastra 20mm un vidrio con arenado interior de 20mm. Proyección luz: frontal y ambiental. Color marco: Negro, Oro cepillado, Cobre cepillado.

EN Mirror with a 3x30mm metallic frame that holds a 20mm glass with a 20mm internal sandblasted finish. Light projection: frontal and ambient. Frame colors: Black, Brushed Gold, Brushed Copper.

FR Miroir avec cadre métallique de 3x30 mm qui encastra un verre de 20 mm avec un sablage intérieur de 20 mm. Projection de lumière : frontale et d'ambiance. Couleurs du cadre : Noir, Or brossé, Cuivre brossé.

IT Specchio con cornice metallica di 3x30 mm che ospita un vetro di 20 mm con sabbiatura interna di 20 mm. Proiezione della luce: frontale e ambientale. Colori della cornice: Nero, Oro spazzolato, Rame spazzolato.

50x90 / 60x110 cm

Compatible con estructura:
1, 2, 3, 4, 6.

50x90 / 60x110 cm

Compatible with structures:
1, 2, 3, 4, 6.

50x90 / 60x110 cm

Compatible avec les structures:
1, 2, 3, 4, 6.

50x90 / 60x110 cm

Compatible con le strutture:
1, 2, 3, 4, 6.

Colores de acabado estándar

Standard finish colors / Couleurs de finition standard / Colori di finitura standard

Negro
Black / Noir / Nero



Cobre cepillado
Brushed Copper / Cuivre brossé / Rame spazzolato



Oro
Gold / Or / Oro







ALMA

ES Espejo a medida con luz ambiental.

ANCHO: Desde 40 hasta 60 cm / ALTO: Desde 80 hasta 150 cm
Compatible con estructura: 1, 2, 3, 4, 6.

EN Custom mirror with ambient light.

WIDTH: From 40 to 60 cm / HEIGHT: From 80 to 150 cm
Compatible with structure: 1, 2, 3, 4, 6.

FR Miroir sur mesure avec éclairage ambiant.

LARGEUR : De 40 à 60 cm / HAUTEUR : De 80 à 150 cm
Compatible avec la structure: 1, 2, 3, 4, 6.

IT Specchio su misura con luce ambientale.

LARGHEZZA: Da 40 a 60 cm / ALTEZZA: Da 80 a 150 cm
Compatible con la struttura: 1, 2, 3, 4, 6.

Luz fría
Cool light / Lumière froide / Luce fredda







BIRA

ES Espejo a medida con forma convexa y luz ambiental.

ANCHO: Desde 40 hasta 180 cm / ALTO: Desde 40 hasta 120 cm
Compatible con estructura: 1, 2, 3, 4, 6.

EN Custom mirror with a convex shape and ambient light.

WIDTH: From 40 to 180 cm / HEIGHT: From 40 to 120 cm
Compatible with structure: 1, 2, 3, 4, 6.

FR Miroir sur mesure avec forme convexe et éclairage ambiant.

LARGEUR : De 40 à 180 cm / HAUTEUR : De 40 à 120 cm
Compatible avec la structure: 1, 2, 3, 4, 6.

IT Specchio su misura con forma convessa e luce ambientale.

LARGHEZZA: Da 40 a 180 cm / ALTEZZA: Da 40 a 120 cm
Compatibile con la struttura: 1, 2, 3, 4, 6.

Posicion horizontal con sensor doble touch ON/OFF y espejo de aumento led

Horizontal position with dual touch sensor on/off and led magnifying mirror / Position horizontale avec capteur double touch on/off et miroir grossissant à led / Posizione orizzontale con sensore doppio touch on/off e specchio ingranditore a led





Modelo Zenit 2
Zenit 2 model / Modèle Zenit 2 / Modello Zenit 2



Modelo Zenit 3
Zenit 3 model / Modèle Zenit 3 / Modello Zenit 3

ZENIT

ES_Espejo con forma orgánica y luz ambiental.

ZENIT 1: 40x60 cm
ZENIT 2: 60x80 cm
ZENIT 3: 80x100 cm

EN_Mirror with an organic shape and ambient light.

ZENIT 1: 40x60 cm
ZENIT 2: 60x80 cm
ZENIT 3: 80x100 cm

FR_Miroir avec une forme organique et éclairage ambiant.

ZENIT 1: 40x60 cm
ZENIT 2: 60x80 cm
ZENIT 3: 80x100 cm

IT_Specchio con forma organica e luce ambientale.

ZENIT 1: 40x60 cm
ZENIT 2: 60x80 cm
ZENIT 3: 80x100 cm



ZENIT



PEDRA

ES_Espejo con forma orgánica y luz ambiental.

70x80 cm

EN_Mirror with an organic shape and ambient light.

70x80 cm

FR_Miroir avec une forme organique et éclairage ambiant.

70x80 cm

IT_Specchio con forma organica e luce ambientale.

70x80 cm

Detalle tira COB

COB strip detail / Détail de bande COB / Dettaglio striscia COB





Varias posiciones
Multiple positions / Plusieurs positions / Varie posizioni

WILD

ES_Espejo con forma orgánica y luz ambiental.

80x60 cm

EN_Mirror with an organic shape and ambient light.

80x60 cm

FR_Miroir avec une forme organique et éclairage ambiant.

80x60 cm

IT_Specchio con forma organica e luce ambientale.

80x60 cm



ARÁN

ES Espejo con forma orgánica y luz ambiental.

EN Mirror with an organic shape and ambient light.

FR Miroir avec une forme organique et éclairage ambiant.

IT Specchio con forma organica e luce ambientale.

60x120 cm / 70x140 cm / 80x160 / 80x180 cm

60x120 cm / 70x140 cm / 80x160 / 80x180 cm

60x120 cm / 70x140 cm / 80x160 / 80x180 cm

60x120 cm / 70x140 cm / 80x160 / 80x180 cm





Reloj hora / temperatura y sensor touch ON / OFF

Clock for time/temperature and touch sensor ON/OFF / Horloge pour l'heure/température et capteur tactile ON/OFF / Orologio per ora/temperatura e sensore touch ON/OFF

OVAL

ES Espejo a medida con luz ambiental.

*ANCHO: Desde 40 hasta 180 cm / ALTO: Desde 40 hasta 120 cm
Compatible con estructura: 1, 2, 3, 4, 6.*

EN Custom mirror with ambient light.

*WIDTH: From 40 to 180 cm / HEIGHT: From 40 to 120 cm
Compatible with structure: 1, 2, 3, 4, 6.*

FR Miroir sur mesure avec éclairage ambiant.

*LARGEUR: De 40 à 180 cm / HAUTEUR: De 40 à 120 cm
Compatible avec la structure: 1, 2, 3, 4, 6.*

IT Specchio su misura con luce ambientale.

*LARGHEZZA: Da 40 a 180 cm / ALTEZZA: Da 40 a 120 cm
Compatible con la struttura: 1, 2, 3, 4, 6.*



ZION

ES Espejo a medida semicircular retroiluminado en su parte curva.

De 50 hasta 180 cm de diámetro y ancho a determinar por el cliente.

EN Custom mirror with ambient light on its curved part.

From 50 to 180 cm in diameter, with width to be determined by the customer.

FR Miroir sur mesure avec éclairage ambiant sur sa partie courbe.

De 50 à 180 cm de diamètre, avec la largeur à déterminer par le client.

IT Specchio su misura con luce ambientale sulla parte curva.

Da 50 a 180 cm di diametro, con la larghezza da determinare dal cliente.

Varias posiciones

Multiple positions / Plusieurs positions / Diverse posizioni





BALDO

ES Espejo con dos diámetros superpuestos y luz ambiental.

120x80 cm

EN Mirror with two overlapping diameters and ambient light.

120x80 cm

FR Miroir avec deux diamètres superposés et éclairage ambiant.

120x80 cm

IT Specchio con due diametri sovrapposti e luce ambientale.

120x80 cm

Sensor touch ON/OFF y espejo de aumento led

Touch sensor on/off and led magnifying mirror / Capteur tactile on/off et miroir grossissant à led / Sensore touch on/off e specchio ingranditore a led





*Varias posiciones
Multiple positions / Plusieurs positions / Diverse posizioni*

TELMO

ES Espejo a medida con luz ambiental en su parte curva.

De 50 hasta 180 cm de diámetro y ancho y alto a determinar por el cliente.

EN Custom mirror with ambient light on its curved section.

From 50 to 180 cm in diameter, with width and height to be determined by the client.

FR Miroir sur mesure avec éclairage ambiant sur sa partie courbe.

De 50 à 180 cm de diamètre, avec la largeur et hauteur à déterminer par le client.

IT Specchio su misura con luce ambientale sulla parte curva.

Da 50 a 180 cm di diametro, con la larghezza e altezza da determinare dal cliente.



CUTTE

ES Espejo a medida con dos semicírculos independientes simétricos y luz ambiental en su parte curva.

EN Custom mirror with two independent symmetrical semicircles and ambient lighting on its curved part.

FR Miroir sur mesure avec deux demi-cercles indépendants et symétriques et éclairage ambiant sur sa partie incurvée.

IT Specchio su misura con due semicerchi indipendenti e simmetrici e illuminazione ambientale sulla parte curva.

De 40 hasta 150 cm de diámetro.

From 40 to 150 cm in diameter.

De 40 à 150 cm de diamètre.

Da 40 a 150 cm di diametro.

Posibilidad de combinar tonos de luz

Possibility to combine light tones/ Possibilité de combiner les tonalités de lumière/ Possibilità di combinare toni di luce

Luz neutra
Neutral light / Lumière neutre / Luce neutra

Luz cálida
Warm light / Lumière chaude / Luce calda





*Perfecto para cualquier estancia
Perfect for any room / Parfait pour toute pièce / Perfetto per qualsiasi ambiente*

RONDA

ES_Espejo a medida semicircular seccionado para integrar una repisa y luz ambiental en su parte curva. Ancho y sección: A indicar por el cliente.

EN_Custom-made semicircular mirror sectioned to integrate a shelf and ambient lighting in its curved part. Width and section: To be specified by the client.

FR_Miroir semi-circulaire sur mesure, sectionné pour intégrer une étagère et un éclairage d'ambiance dans sa partie courbe. Largeur et section: À indiquer par le client.

IT_Specchio semicircolare su misura sezionato per integrare una mensola e luce ambientale nella sua parte curva. Larghezza e sezione: Da indicare dal cliente.

De 50 hasta 180 cm de diámetro.

From 50 to 180 cm in diameter.

De 50 à 180 cm de diamètre.

Da 50 a 180 cm di diametro.



ARÁN 2

ES Espejo con forma orgánica con una parte seccionada para integrar una repisa y luz ambiental. Cota sección: A indicar por el cliente.

EN Mirror with an organic shape featuring a sectioned part to integrate a shelf and ambient lighting. Section dimension: To be specified by the customer.

FR Miroir avec une forme organique comprenant une partie sectionnée pour intégrer une étagère et un éclairage ambiant. Dimension de la section : À indiquer par le client.

IT Specchio con forma organica con una parte sezionata per integrare una mensola e illuminazione ambientale. Dimensione della sezione: Da indicare dal cliente.

60x120 cm / 70x140 cm /
80x160 cm / 80x180 cm

60x120 cm / 70x140 cm /
80x160 cm / 80x180 cm

60x120 cm / 70x140 cm /
80x160 cm / 80x180 cm

60x120 cm / 70x140 cm /
80x160 cm / 80x180 cm

Detalle vidrio seccionado

Sectioned glass detail / Détail de verre sectionné / Dettaglio di vetro sezionato

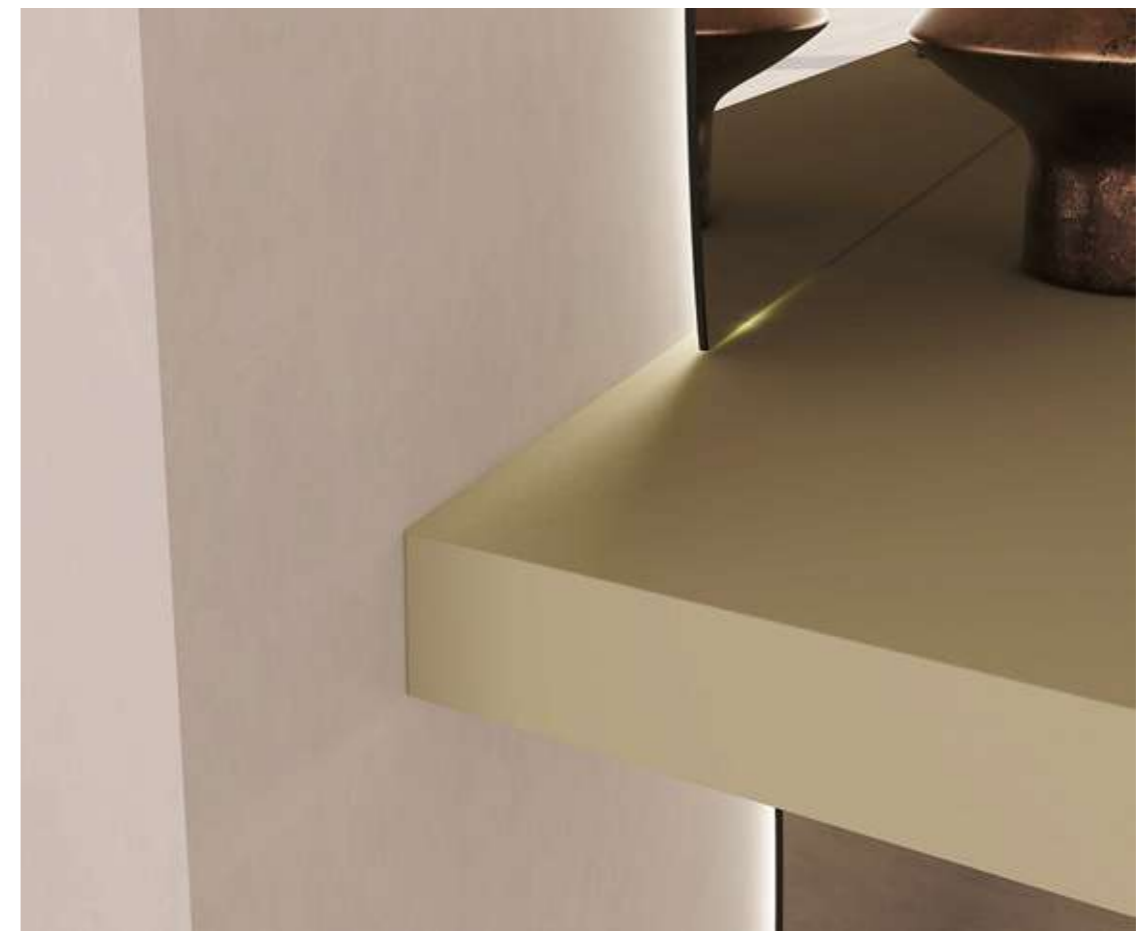



AYORA

ES_Espejo octogonal a medida con luz ambiental.

EN_Custom octagonal mirror with ambient light.

FR_Miroir octogonal sur mesure avec lumière ambiantet.

IT_Specchio ottagonale su misura con luce ambientale.

*Desde 40 hasta 150 cm
Compatible con estructura:
2, 3, 4, 6.*

*From 40 to 150 cm
Compatible with structure:
2, 3, 4, 6.*

*De 40 à 150 cm
Compatible avec la structure:
2, 3, 4, 6.*

*Da 40 a 150 cm
Compatibile con struttura:
2, 3, 4, 6.*

Modelo Ayora con estructura número 4

Ayora model with structure number 4 / Modèle Ayora avec structure numéro 4 / Modello Ayora con struttura numero 4.





WINE

ES Espejo a medida con luz ambiental.

ANCHO: Desde 40 hasta 180 cm / ALTO: Desde 40 hasta 120 cm
Compatible con estructura: 1, 2, 3, 4, 6.

EN Custom mirror with ambient light.

WIDTH: From 40 to 180 cm / HEIGHT: From 40 to 120 cm
From 40 to 150 cm
Compatible with structure: 1, 2, 3, 4, 6.

FR Miroir sur mesure avec éclairage ambiant.

LARGEUR : De 40 à 180 cm / HAUTEUR : De 40 à 120 cm-
Compatible avec la structure: 1, 2, 3, 4, 6.

IT Specchio su misura con luce ambientale.

LARGHEZZA: Da 40 a 180 cm / ALTEZZA: Da 40 a 120 cm
Compatibile con struttura: 1, 2, 3, 4, 6.

Detalle tira COB y sensor touch ON / OFF

COB strip detail and touch sensor ON / OFF / Détail tira COB et capteur touch ON / OFF / Dettaglio striscia COB e sensore touch ON / OFF





Fría
Cool / Froide / Fredda

Neutra
Neutral / Neutre / Neutra

Cálida
Warm / Chaude / Calda

Diferentes tonos de luz
Different Light Tones / Différents Tons de Lumière / Diversi Toni di Luce

MALMO

ES Espejo a medida con arenado perimetral de 15mm. Proyección luz: frontal y ambiental.

EN Custom mirror with 15mm perimeter sandblasting. Light projection: frontal and ambient.

FR Miroir sur mesure avec sablage périmétrique de 15 mm. Projection de la lumière : frontale et ambiante.

IT Specchio su misura con sabbiatura perimetrale di 15 mm. Proiezione della luce: frontale e ambientale.

ANCHO: Desde 40 hasta 60 cm / **ALTO:** Desde 80 hasta 150 cm
Compatible con estructura: 1, 2, 3, 4, 6.

WIDTH: From 40 to 60 cm / **HEIGHT:** From 80 to 150 cm
Compatible with structure: 1, 2, 3, 4, 6.

LARGEUR : De 40 à 60 cm / **HAUTEUR :** De 80 à 150 cm
Compatible avec la structure: 1, 2, 3, 4, 6.

LARGHEZZA: Da 40 a 60 cm / **ALTEZZA:** Da 80 a 150 cm
Compatible con struttura: 1, 2, 3, 4, 6.



BASEL

ES Espejo a medida con arenado perimetral de 15mm. Proyección luz: frontal y ambiental.

EN Custom mirror with 15mm perimeter sandblasting. Light projection: frontal and ambient.

FR Miroir sur mesure avec sablage périmétrique de 15 mm. Projection de la lumière : frontale et ambiante.

IT Specchio su misura con sabbiatura perimetrale di 15 mm. Proiezione della luce: frontale e ambientale.

ANCHO: Desde 40 hasta 180 cm / ALTO: Desde 40 hasta 120 cm
Compatible con estructura: 1, 2, 3, 4, 6.

WIDTH: From 40 to 180 cm / HEIGHT: From 40 to 120 cm
Compatible with structure: 1, 2, 3, 4, 6.

LARGEUR : De 40 à 180 cm / HAUTEUR : De 40 à 120 cm
Compatible avec la structure: 1, 2, 3, 4, 6.

LARGHEZZA: Da 40 a 180 cm / ALTEZZA: Da 40 a 120 cm
Compatible con struttura: 1, 2, 3, 4, 6.

Diferentes tonos de luz

Different Light Tones / Différents Tons de Lumière / Diversi Toni di Luce

Fría
Cool / Froide / Fredda



Neutra
Neutral / neutre / Neutra



Cálida
Warm / Chaude / Calda





SENA

ES Espejo a medida con arenado perimetral de 15mm. Proyección luz: frontal y ambiental.

EN Custom mirror with 15mm perimeter sandblasting. Light projection: frontal and ambient.

FR Miroir sur mesure avec sablage périmétrique de 15 mm. Projection de la lumière : frontale et ambiante.

IT Specchio su misura con sabbiatura perimetrale di 15 mm. Proiezione della luce: frontale e ambientale.

ANCHO: Desde 40 hasta 180 cm / ALTO: Desde 40 hasta 120 cm
Compatible con estructura: 1, 2, 3, 4, 6.

WIDTH: From 40 to 180 cm / HEIGHT: From 40 to 120 cm
Compatible with structure: 1, 2, 3, 4, 6.

LARGEUR : De 40 à 180 cm / HAUTEUR : De 40 à 120 cm
Compatible avec la structure: 1, 2, 3, 4, 6.

LARGHEZZA: Da 40 a 180 cm / ALTEZZA: Da 40 a 120 cm
Compatible con struttura: 1, 2, 3, 4, 6.

Posición horizontal y sensor triple touch

Horizontal position and triple touch sensor / Position horizontale et capteur tactile triple / Posizione orizzontale e sensore touch triplo





Posición horizontal y sensor touch para ON / OFF
Horizontal position and touch sensor for ON/OFF / Position horizontale et capteur tactile pour ON/OFF / Posizione orizzontale e sensore touch per ON / OFF

MARNE

ES Espejo a medida con arenado interno de 20mm. Proyección luz: frontal y ambiental.

EN Custom-made mirror with internal sandblasting of 20mm. Light projection: frontal and ambient.

FR Miroir sur mesure avec sablage interne de 20mm. Projection de lumière : frontale et ambiante.

IT Specchio su misura con sabbiatura interna di 20mm. Proiezione della luce: frontale e ambientale.

ANCHO: Desde 40 hasta 180 cm / ALTO: Desde 40 hasta 120 cm
Compatible con estructura: 1, 2, 3, 4, 6.

WIDTH: From 40 to 180 cm / HEIGHT: From 40 to 120 cm
Compatible with structure: 1, 2, 3, 4, 6.

LARGEUR : De 40 à 180 cm / HAUTEUR : De 40 à 120 cm
Compatible avec la structure: 1, 2, 3, 4, 6.

LARGHEZZA: Da 40 a 180 cm / ALTEZZA: Da 40 a 120 cm
Compatible con struttura: 1, 2, 3, 4, 6.



DANCO

ES Espejo a medida con arenado de 15mm y luz frontal y ambiental en la parte curvada.

EN Custom mirror with 15 mm sandblasting and front and ambient light on the curved part.

FR Miroir sur mesure avec sablage de 15 mm et lumière frontale et ambiante sur la partie courbée.

IT Specchio su misura con sabbiatura di 15 mm e luce frontale e ambientale sulla parte curva.

De 50 hasta 180 cm de diámetro y ancho a determinar por el cliente.

From 50 to 180 cm in diameter, with width to be determined by the customer.

De 50 à 180 cm de diamètre, avec la largeur à déterminer par le client.

Da 50 a 180 cm di diametro, con la larghezza da determinare dal cliente.

Posición horizontal y repisa

Horizontal position and shelf / Position horizontale et étagère / Posizione orizzontale e mensola





*Detalle arenado
Sandblasted detail/ Détail sablé/ Dettaglio sabbiato*

MARTÍN

ES Espejo a medida con laterales arenados y luz frontal y ambiental. Cota arenado lateral: 15mm.

EN Custom mirror with sandblasted sides and front and ambient light. Sandblasting dimension for sides: 15 mm.

FR Miroir sur mesure avec côtés sablés et lumière frontale et ambiante. Dimension du sablage latéral : 15 mm.

IT Specchio su misura con lati sabbiati e luce frontale e ambientale. Dimensione sabbiatura laterale: 15 mm.

*ANCHO: Desde 40 hasta 180 cm / ALTO: Desde 40 hasta 120 cm
Compatible con estructura: 1, 2, 3, 4, 6.*

*WIDTH: From 40 to 180 cm / HEIGHT: From 40 to 120 cm
Compatible with structure: 1, 2, 3, 4, 6.*

*LARGEUR : De 40 à 180 cm / HAUTEUR : De 40 à 120 cm
Compatible avec la structure: 1, 2, 3, 4, 6.*

*LARGHEZZA: Da 40 a 180 cm / ALTEZZA: Da 40 a 120 cm
Compatible con struttura: 1, 2, 3, 4, 6.*



JERTE

ES_Espejo a medida con arenado perimetral de 10mm pintado y luz ambiental. Colores disponibles: Negro, Oro, Blanco, Oro rosa.

EN_Custom mirror with 10mm painted perimeter sandblasting and ambient light. Available colors: Black, Gold, White, Rose Gold.

FR_Miroir sur mesure avec sablage périphérique peint de 10 mm et lumière ambiante. Couleurs disponibles : Noir, Or, Blanc, Or rose.

IT_Specchio su misura con sabbiatura perimetrale di 10 mm verniciata e luce ambientale. Colori disponibili: Nero, Oro, Bianco, Oro rosa.

ANCHO: Desde 40 hasta 60 cm / ALTO: Desde 80 hasta 150 cm
Compatible con estructura: 1, 2, 3, 4, 6.

WIDTH: From 40 to 60 cm / HEIGHT: From 80 to 150 cm
Compatible with structure: 1, 2, 3, 4, 6.

LARGEUR : De 40 à 60 cm / HAUTEUR : De 80 à 150 cm
Compatible avec la structure: 1, 2, 3, 4, 6.

LARGHEZZA: Da 40 a 60 cm / ALTEZZA: Da 80 a 150 cm
Compatibile con struttura: 1, 2, 3, 4, 6.

Colores de acabado estándar

Standard finish colors / Couleurs de finition standard / Colori di finitura standard

Blanco
White / Blanc / Bianco

Negro
Black / Noir / Nero

Oro rosa
Rose gold / Or rose / Oro rosa

Oro
Gold / Doré / Dorato

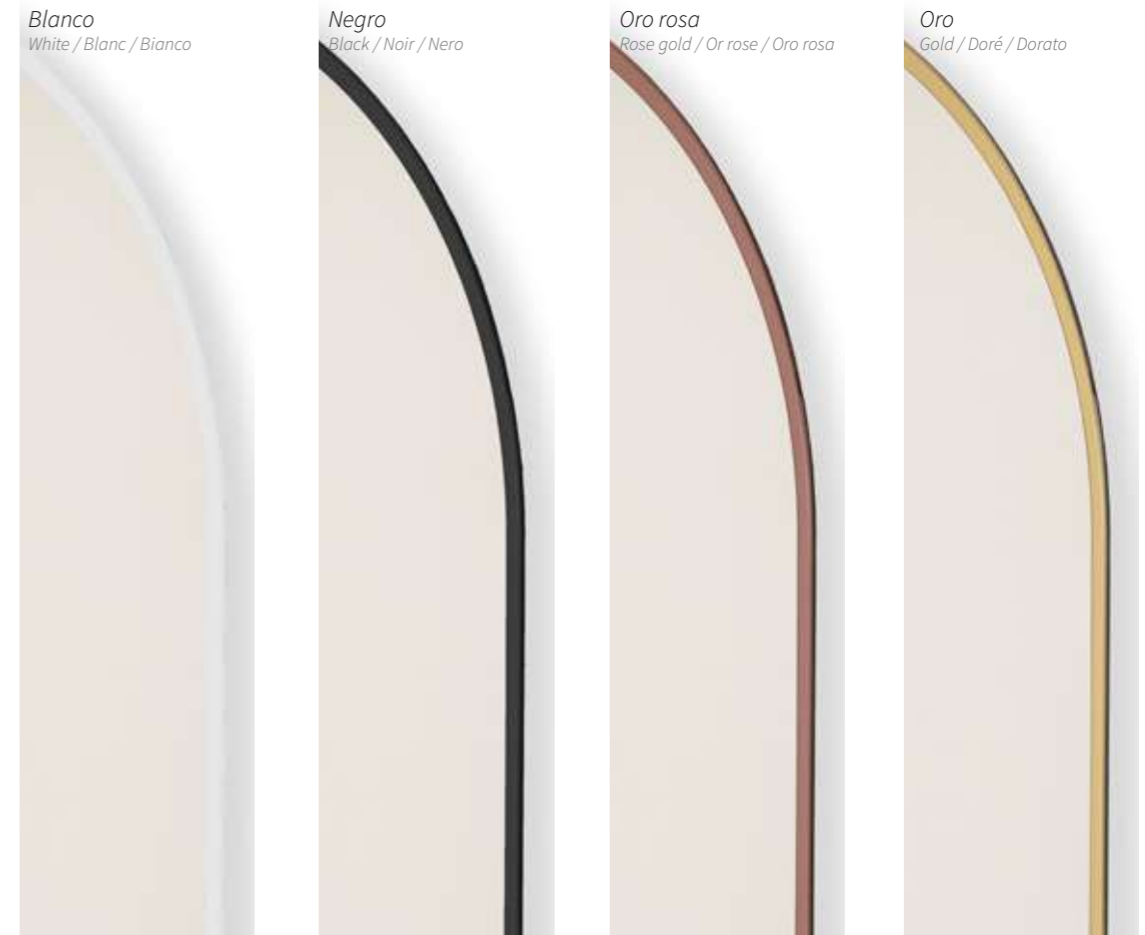



Blanco
White / Blanc / Bianco

Negro
Black / Noir / Nero

Oro rosa
Rose gold / Or rose / Oro rosa

Oro
Gold / Doré / Dorato

Colores de acabado estándar

Standard finish colors / Couleurs de finition standard / Colori di finitura standard

CEOS

ES Espejo a medida con arenado perimetral de 10mm pintado y luz ambiental en la parte curva. Colores disponibles: Negro, Oro, Blanco, Oro rosa.

EN Custom mirror with 10mm painted perimeter sandblasting and ambient light on the curved part. Available colors: Black, Gold, White, Rose Gold.

FR Miroir sur mesure avec sablage périphérique peint de 10 mm et lumière ambiante sur la partie courbe. Couleurs disponibles: Noir, Or, Blanc, Or rose.

IT Specchio su misura con sabbiatura perimetrale di 10 mm verniciata e luce ambientale sulla parte curva. Colori disponibili: Nero, Oro, Bianco, Oro rosa.

De 50 hasta 180 cm de diámetro y ancho a determinar por el cliente.

From 50 to 180 cm in diameter, with width to be determined by the customer.

De 50 à 180 cm de diamètre, avec la largeur à déterminer par le client.

Da 50 a 180 cm di diametro, con la larghezza da determinare dal cliente.



EBRO

ES Espejo a medida con dos semicírculos simétricos independientes con arenado de 10mm pintado y luz ambiental en la parte curva. Colores: Negro, Oro, Blanco, Oro rosa.

EN Custom mirror with two independent symmetrical semicircles with 10mm frosted and painted edges and ambient lighting on the curved part. Colors: Black, Gold, White, Rose Gold.

FR Miroir sur mesure avec deux demi-cercles indépendants et symétriques avec des bords sablés et peints de 10 mm et un éclairage ambiant sur la partie incurvée. Couleurs: Noir, Or, Blanc, Or rose.

IT Specchio su misura con due semicerchi indipendenti e simmetrici con bordi sabbiati e verniciati di 10 mm e illuminazione ambientale sulla parte curva. Colori: Nero, Oro, Bianco, Oro rosa.

De 40 hasta 150 cm de diámetro.

From 40 to 150 cm in diameter.

De 40 à 150 cm de diamètre.

Da 40 a 150 cm di diametro.

Colores de acabado estándar

Standard finish colors / Couleurs de finition standard / Colori di finitura standard

Blanco
White / Blanc / Bianco

Negro
Black / Noir / Nero

Oro rosa
Rose Gold / Or rose / Oro rosa

Oro
Gold / Doré / Dorato



EBRO



LOIRA

ES Espejo a medida con arenado perimetral de 10mm pintado y luz ambiental. Colores disponibles: Negro, Oro, Blanco, Oro rosa.

EN Custom mirror with a 10mm painted frosted edge and ambient light. Available colors: Black, Gold, White, Rose Gold.

FR Miroir sur mesure avec un bord sablé peint de 10 mm et lumière d'ambiance. Couleurs disponibles: Noir, Or, Blanc, Or rose.

IT Specchio su misura con bordo sabbiato verniciato di 10 mm e luce ambientale. Colori disponibili: Nero, Oro, Bianco, Oro rosa.

ANCHO: Desde 40 hasta 180 cm / ALTO: Desde 40 hasta 120 cm
Compatible con estructura: 1, 2, 3, 4, 6.

WIDTH: From 40 to 180 cm / HEIGHT: From 40 to 120 cm
Compatible with structure: 1, 2, 3, 4, 6.

LARGEUR: De 40 à 180 cm / HAUTEUR: De 40 à 120 cm
Compatible avec la structure: 1, 2, 3, 4, 6.

LARGHEZZA: Da 40 a 180 cm / ALTEZZA: Da 40 a 120 cm
Compatible con struttura: 1, 2, 3, 4, 6.

Posición horizontal

Horizontal Position / Position horizontale / Posizione orizzontale





BARIS

ES Espejo a medida con forma convexa y arenado perimetral de 10mm pintado, con luz ambiental. Colores disponibles: Negro, Oro, Blanco, Oro rosa.

EN Custom mirror with a convex shape and 10mm painted frosted edge, with ambient light. Available colors: Black, Gold, White, Rose Gold.

FR Miroir sur mesure de forme convexe avec un bord sablé peint de 10 mm et lumière d'ambiance. Couleurs disponibles: Noir, Or, Blanc, Or rose.

IT Specchio su misura di forma convessa con bordo sabbiato verniciato di 10 mm e luce ambientale. Colori disponibili: Nero, Oro, Bianco, Oro rosa.

ANCHO: Desde 40 hasta 180 cm / ALTO: Desde 40 hasta 120 cm
Compatible con estructura: 1, 2, 3, 4, 6.

WIDTH: From 40 to 180 cm / HEIGHT: From 40 to 120 cm
Compatible with structure: 1, 2, 3, 4, 6.

LARGEUR: De 40 à 180 cm / HAUTEUR: De 40 à 120 cm
Compatible avec la structure: 1, 2, 3, 4, 6.

LARGHEZZA: Da 40 a 180 cm / ALTEZZA: Da 40 a 120 cm
Compatibile con struttura: 1, 2, 3, 4, 6.

Colores de acabado estándar

Standard finish colors / Couleurs de finition standard / Colori di finitura standard

Blanco
White / Blanc / Bianco

Negro
Black / Noir / Nero

Oro rosa
Rose gold / Or rose / Oro rosa

Oro
Gold / Doré / Dorato

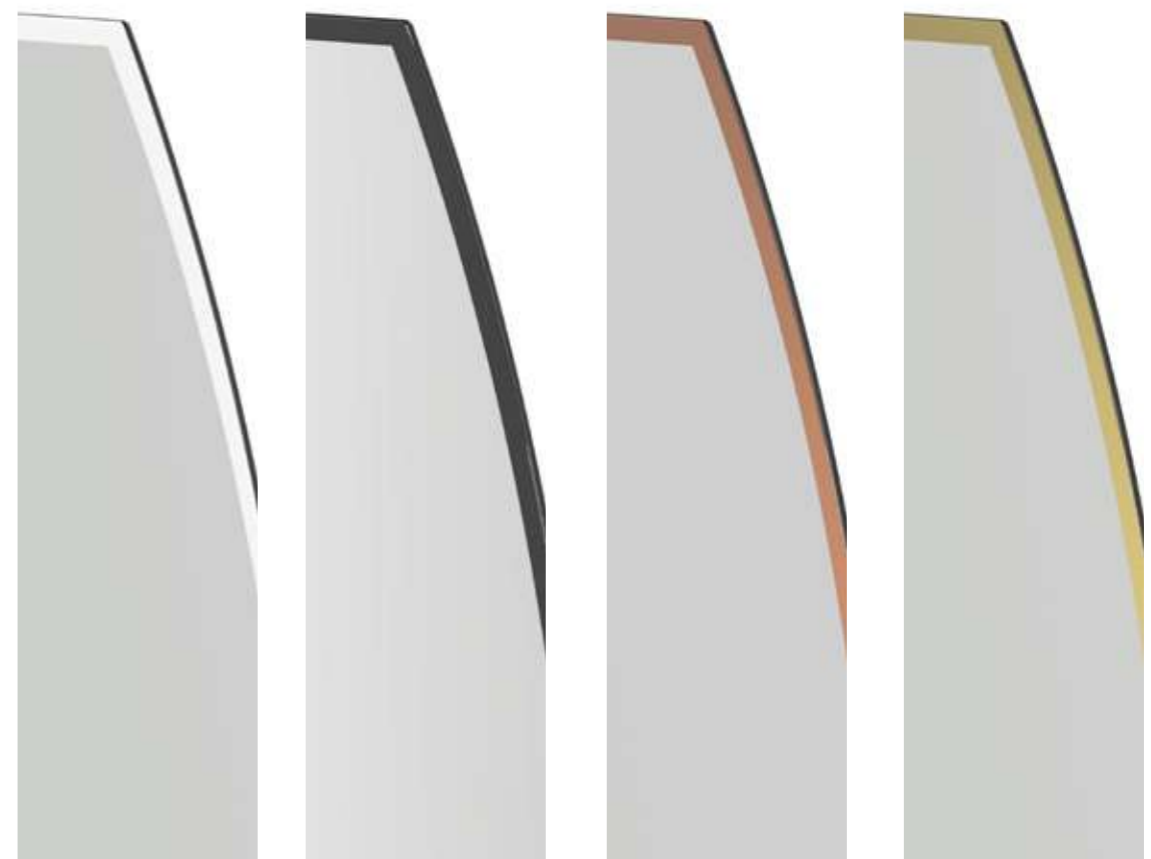



BAZTÁN

ES Espejo con dos diámetros superpuestos con arenado perimetral de 10mm pintado y luz ambiental. Colores disponibles: Negro, Oro, Blanco, Oro rosa.

120x80 cm

EN Mirror with two overlapping diameters with a 10mm painted frosted edge and ambient light. Available colors: Black, Gold, White, Rose Gold.

120x80 cm

FR Miroir avec deux diamètres superposés avec un bord sablé peint de 10 mm et lumière d'ambiance. Couleurs disponibles: Noir, Or, Blanc, Or rose.

120x80 cm

IT Specchio con due diametri sovrapposti con bordo sabbato verniciato di 10mm e luce ambientale. Colori disponibili: Nero, Oro, Bianco, Oro rosa.

120x80 cm

Colores de acabado estándar

Standard finish colors / Couleurs de finition standard / Colori di finitura standard

Blanco
White / Blanc / Bianco



Negro
Black / Noir / Nero



Oro rosa
Rose Gold / Or rose / Oro rosa



Oro
Gold / Doré / Dorato



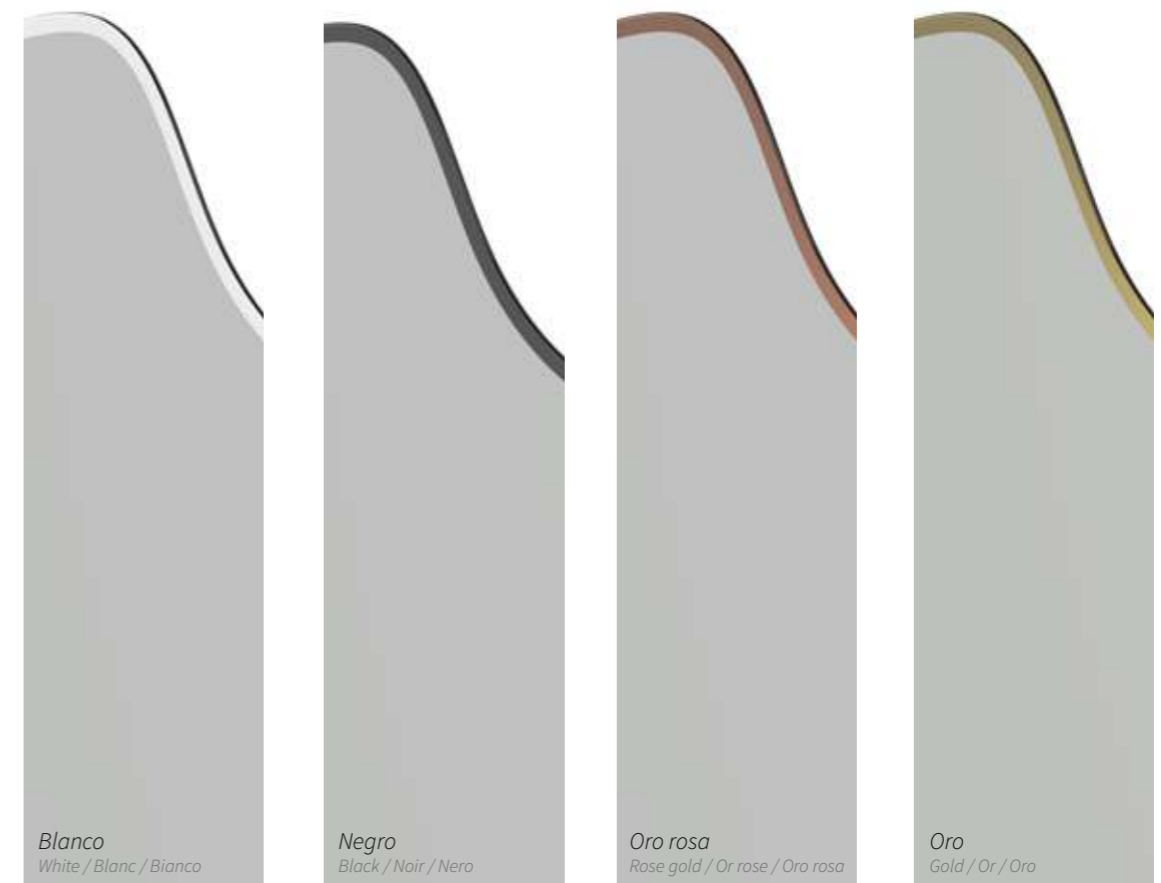

Colores de acabado estándar
Standard finish colors / Couleurs de finition standard / Colori di finitura standard

NATURE

ES_Espejo de forma orgánica con arenado perimetral de 10mm pintado y luz ambiental. Colores disponibles: Negro, Oro, Blanco, Oro rosa.

80x60 cm

EN_Organic-shaped mirror with a 10mm painted frosted edge and ambient light. Available colors: Black, Gold, White, Rose Gold.

80x60 cm

FR_Miroir de forme organique avec un bord sablé peint de 10 mm et lumière d'ambiance. Couleurs disponibles : Noir, Or, Blanc, Or rose.

80x60 cm

IT_Specchio di forma organica con bordo sabbiato verniciato di 10 mm e luce ambientale. Colori disponibili: Nero, Oro, Bianco, Oro rosa.

80x60 cm



LINES

ES_Espejo a medida con arenados curvos de 10mm pintados, con luz ambiental en lados rectos. Colores disponibles: Negro, Oro, Blanco, Oro rosa.

EN_Custom mirror with 10mm curved frosted and painted edges, with ambient lighting on the straight sides. Available colors: Black, Gold, White, Rose Gold.

FR_Miroir sur mesure avec des bords courbes sablés et peints de 10 mm, avec un éclairage ambiant sur les côtés droits. Couleurs disponibles : Noir, Or, Blanc, Or rose.

IT_Specchio su misura con bordi curvi sabbiati e verniciati di 10 mm, con illuminazione ambientale sui lati dritti. Colori disponibili: Nero, Oro, Bianco, Oro rosa.

ANCHO: Desde 40 hasta 180 cm / ALTO: Desde 40 hasta 120 cm
Compatible con estructura: 1, 2, 3, 4, 6.

WIDTH: From 40 to 180 cm / HEIGHT: From 40 to 120 cm
Compatible with structure: 1, 2, 3, 4, 6.

LARGEUR : De 40 à 180 cm / HAUTEUR : De 40 à 120 cm
Compatible avec la structure: 1, 2, 3, 4, 6.

LARGHEZZA: Da 40 a 180 cm / ALTEZZA: Da 40 a 120 cm
Compatible con struttura: 1, 2, 3, 4, 6.

Colores de acabado estándar

Standard finish colors / Couleurs de finition standard / Colori di finitura standard

Blanco
White / Blanc / Bianco

Negro
Black / Noir / Nero

Oro rosa
Rose gold / Or rose / Oro rosa

Oro
Gold / Or / Oro

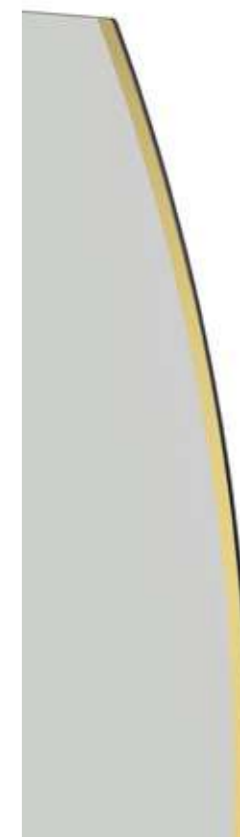



RÓDANO

ES Espejo a medida con arenado perimetral de 10mm pintado y arenado interno de 20mm con luz frontal y ambiental. Colores disponibles: Negro, Oro, Blanco, Oro rosa.

EN Custom mirror with a 10mm painted frosted perimeter and 20mm internal frosting with front and ambient light. Available colors: Black, Gold, White, Rose Gold.

FR Miroir sur mesure avec un sablage périphérique de 10 mm peint et un sablage interne de 20 mm avec lumière frontale et d'ambiance. Couleurs disponibles: Noir, Or, Blanc, Or rose.

IT Specchio su misura con sabbiatura perimetrale dipinta di 10 mm e sabbiatura interna di 20 mm con luce frontale e ambientale. Colori disponibili: Nero, Oro, Bianco, Oro rosa.

ANCHO: Desde 40 hasta 180 cm / ALTO: Desde 40 hasta 120 cm
Compatible con estructura: 1, 2, 3, 4, 6.

WIDTH: From 40 to 180 cm / HEIGHT: From 40 to 120 cm
Compatible with structure: 1, 2, 3, 4, 6.

LARGEUR: De 40 à 180 cm / HAUTEUR: De 40 à 120 cm
Compatible avec la structure: 1, 2, 3, 4, 6.

LARGHEZZA: Da 40 a 180 cm / ALTEZZA: Da 40 a 120 cm
Compatible con struttura: 1, 2, 3, 4, 6.

Posición horizontal y sensor doble touch

Horizontal position and double touch sensor / Position horizontale et capteur double touch / Posizione orizzontale e sensore touch doppio





Detalle repisa
Shelf detail / Détail étagère / Dettaglio mensola

ECO

ES_Espejo con doble estructura metálica de 25x25mm con repisa y vidrio enrasado con luz ambiental en su parte curva. Color estructura estándar: Negro, Oro. **Estructura disponible bajo pedido en cualquier color de la carta RAL.**

EN_Mirror with double 25x25mm metal structure with a shelf and flush glass with ambient light in the curved section. Standard structure colors: Black, Gold. **Structure available upon request in any RAL color.**

FR_Miroir avec une double structure métallique de 25x25 mm avec étagère et verre affleurant avec lumière d'ambiance dans la partie incurvée. Couleurs de structure standard : Noir, Or. **Structure disponible sur demande dans n'importe quelle couleur de la carte RAL.**

IT_Specchio con doppia struttura metallica di 25x25 mm con mensola e vetro in piano con luce ambientale nella parte curva. Colori standard della struttura: Nero, Oro. **Struttura disponibile su richiesta in qualsiasi colore della carta RAL.**

Horizontal: 120cm / Vertical: 100 cm / Espejo: 65x85 cm

Horizontal: 120cm / Vertical: 100 cm / Mirror: 65x85 cm

Horizontal: 120 cm / Vertical: 100 cm / Miroir: 65x85 cm

Orizzontale: 120 cm / Verticale: 100 cm / Specchio: 65x85 cm



LANIN

ES Espejo con estantería metálica de dos baldas y vidrio luz ambiental en su parte curva. Color estantería estándar: Negro, Oro. Profundidad estantería: 150mm. Estantería disponible bajo pedido en cualquier color de la carta RAL.

EN Mirror with metal shelf with two tiers and glass with ambient light in the curved section. Standard shelf colors: Black, Gold. Shelf depth: 150mm. Shelf available upon request in any RAL color.

FR Miroir avec étagère métallique à deux niveaux et verre avec lumière d'ambiance dans la partie incurvée. Couleurs standard de l'étagère : Noir, Or. Profondeur de l'étagère: 150 mm. Étagère disponible sur demande dans n'importe quelle couleur de la carte RAL.

IT Specchio con mensola metallica a due ripiani e vetro con luce ambientale nella parte curva. Colori standard della mensola: Nero, Oro. Profondità della mensola: 150 mm. Mensola disponibile su richiesta in qualsiasi colore della carta RAL.

60 Ø cm / 70 Ø cm / 80 Ø cm
/ 90 Ø cm / 100 Ø cm

60 Ø cm / 70 Ø cm / 80 Ø cm
/ 90 Ø cm / 100 Ø cm

60 Ø cm / 70 Ø cm / 80 Ø cm
/ 90 Ø cm / 100 Ø cm

60 Ø cm / 70 Ø cm / 80 Ø cm
/ 90 Ø cm / 100 Ø cm

Detalle sección y estantería

Section detail and shelving / Détail de la section et étagère / Dettaglio sezione e scaffale





TABOT

ES Espejo con estantería metálica de dos baldas y vidrio con arenado de 10mm pintado con luz ambiental en su parte curva. Colores estándar para estantería y pintura: Negro, Oro, Blanco, Oro rosa. **Estantería disponible bajo pedido en cualquier color de la carta RAL.**

EN Mirror with a metal shelf featuring two tiers and glass with 10mm frosted and painted edges, with ambient lighting on its curved part. Standard colors for the shelf and paint: Black, Gold, White, Rose Gold. **Shelf available upon request in any RAL color.**

FR Miroir avec étagère métallique à deux niveaux et verre avec bords sablés et peints de 10 mm, avec éclairage ambiant sur la partie incurvée. Couleurs standard pour l'étagère et la peinture : Noir, Or, Blanc, Or rose. **Étagère disponible sur demande dans n'importe quelle couleur de la carte RAL.**

IT Specchio con mensola metallica a due ripiani e vetro con bordi sabbiati e verniciati di 10 mm, con illuminazione ambientale sulla parte curva. Colori standard per la mensola e la vernice: Nero, Oro, Bianco, Oro rosa. **Sonsola disponibile su richiesta in qualsiasi colore della carta RAL.**

60 Ø cm / 70 Ø cm / 80 Ø cm / 90 Ø cm / 100 Ø cm

60 Ø cm / 70 Ø cm / 80 Ø cm / 90 Ø cm / 100 Ø cm

60 Ø cm / 70 Ø cm / 80 Ø cm / 90 Ø cm / 100 Ø cm

60 Ø cm / 70 Ø cm / 80 Ø cm / 90 Ø cm / 100 Ø cm

Detalle estantería

Shelf detail / Détail de l'étagère / Dettaglio della mensola





RAL
COLOURS



Oro
Gold / Or / Oro

Negro
Black / Noir / Nero

RAL
RAL

RAL
RAL
RAL
COLOURS

Colores de acabado estándar y opciones RAL

Standard finish colors and RAL options / Couleurs de finition standard et options RAL / Colori di finitura standard e opzioni RAL

PIRINEO

ES_Espejo con marco metálico de 8x20mm que enrasa un vidrio con luz ambiental. Color marco estándar: Negro, Oro. **Marco disponible bajo pedido en cualquier color de la carta RAL.**

45x90 cm / 60x110 cm
Compatible con estructura:
2, 3, 4, 6.

EN_Mirror with a metallic frame of 8x20mm with flush glass and with ambient light. Standard frame colors: Black, Gold. **Frame available upon request in any color from the RAL chart.**

45x90 cm / 60x110 cm
Compatible with structures:
2, 3, 4, 6.

FR_Miroir avec cadre métallique de 8x20 mm qui encastre un verre avec lumière d'ambiance. Couleurs standard du cadre: Noir, Or. **Cadre disponible sur demande dans n'importe quelle couleur du nuancier RAL.**

45x90 cm / 60x110 cm
Compatible avec les structures:
2, 3, 4, 6.

IT_Specchio con telaio metallico di 8x20 mm che alloggia un vetro con luce ambientale. Colori standard del telaio: Nero, Oro. **Cornice disponibile su richiesta in qualsiasi colore della cartella RAL.**

45x90 cm / 60x110 cm
Compatible con le strutture:
2, 3, 4, 6.



FUJI

ES Espejo con marco de polímero de 7x25mm que enrasada un vidrio con luz ambiental. Color marco estándar: Negro, Oro, Blanco. **Marco disponible bajo pedido en cualquier color de la carta RAL.**

EN Mirror with a polymer frame of 7x25mm with flush glass and with ambient light. Standard frame colors: Black, Gold, White. **Frame available upon request in any color from the RAL chart.**

FR Miroir avec cadre en polymère de 7x25 mm qui encastre un verre avec lumière d'ambiance. Couleurs standard du cadre : Noir, Or, Blanc. **Cadre disponible sur demande dans n'importe quelle couleur du nuancier RAL.**

IT Specchio con telaio in polimero di 7x25 mm che alloggia un vetro con luce ambientale. Colori standard del telaio: Nero, Oro, Bianco. **Cornice disponibile su richiesta in qualsiasi colore della cartella RAL.**

45x90 cm / 60x110 cm
Compatible con estructura:
2, 3, 4, 6.

45x90 cm / 60x110 cm
Compatible with structures:
2, 3, 4, 6.

45x90 cm / 60x110 cm
Compatible avec les structures:
2, 3, 4, 6.

45x90 cm / 60x110 cm
Compatible con le strutture:
2, 3, 4, 6.

Colores de acabado estándar

Standard finish colors / Couleurs de finition standard / Colori di finitura standard





RAL
COLOURS



RAL
COLOURS

*Estantería en colores RAL
Shelf in RAL colors / Étagère en couleurs RAL / Scaffale in colori RAL*

RIA

ES_Espejo con estantería metálica de dos baldas y vidrio con arenado de 15mm con luz frontal y ambiental en su parte curva. Color estándar estantería: Negro, Oro. Profundidad estantería: 150mm. **Estantería disponible bajo pedido en cualquier color de la carta RAL.**

60 Ø cm / 70 Ø cm / 80 Ø cm
/ 90 Ø cm / 100 Ø cm

EN_Mirror with a metal shelf with two tiers and glass with 15mm sandblasting, featuring frontal and ambient light in its curved part. Standard shelf colors: Black, Gold. Shelf depth: 150mm. **Shelf available upon request in any RAL color.**

60 Ø cm / 70 Ø cm / 80 Ø cm
/ 90 Ø cm / 100 Ø cm

FR_Miroir avec étagère métallique à deux niveaux et verre avec sablage de 15 mm, avec lumière frontale et d'ambiance dans sa partie courbée. Couleurs standard de l'étagère : Noir, Or. Profondeur de l'étagère: 150 mm. **Étagère disponible sur demande dans n'importe quelle couleur de la carte RAL.**

60 Ø cm / 70 Ø cm / 80 Ø cm
/ 90 Ø cm / 100 Ø cm

IT_Specchio con scaffale metallico a due ripiani e vetro con sabbiatura di 15 mm, con luce frontale e ambientale nella parte curva. Colori standard dello scaffale: Nero, Oro. Profondità dello scaffale: 150 mm. **Mensola disponibile su richiesta in qualsiasi colore della carta RAL.**

60 Ø cm / 70 Ø cm / 80 Ø cm
/ 90 Ø cm / 100 Ø cm



ALBA

ES Espejo con marco metálico de 8x20mm y vidrio con areado interno de 20mm. Proyección luz: frontal y ambiental. Color marco estándar: Oro, Negro. **Marco disponible bajo pedido en cualquier color de la carta RAL.**

45x90/60x110 cm
Compatible con estructura:
2, 3, 4, 6.

EN Mirror with an 8x20mm metal frame and glass with internal sandblasting of 20mm. Light projection: frontal and ambient. Standard frame colors: Gold, Black. **Frame available upon request in any color from the RAL chart.**

45x90/60x110 cm
Compatible with structures:
2, 3, 4, 6.

FR Miroir avec cadre métallique de 8x20 mm et verre avec sablage interne de 20mm. Projection de lumière: frontale et d'ambiance. Couleurs standard du cadre: Or, Noir. **Cadre disponible sur demande dans n'importe quelle couleur du nuancier RAL.**

45x90/60x110 cm
Compatible avec les structures:
2, 3, 4, 6.

IT Specchio con cornice metallica di 8x20 mm e vetro con sabbatura interna di 20 mm. Proiezione della luce: frontale e ambientale. Colori standard della cornice: Oro, Nero. **Cornice disponibile su richiesta in qualsiasi colore della cartella RAL.**

45x90/60x110 cm
Compatible con le strutture:
2, 3, 4, 6.

*Marco negro
Black frame / Cadre noir / Cornice nera*



SIN ILUMINACIÓN
WITHOUT LIGHTING / SANS ÉCLAIRAGE / SENZA ILLUMINAZIONE



REDONDO

ES_Espejo a medida redondo. **EN**_Custom round mirror. **FR**_Miroir sur mesure rond. **IT**_Specchio su misura rotondo.

Desde 40 hasta 150 cm

Compatible con estructura:
2, 3, 4, 5, 6.

From 40 to 150 cm

Compatible with structure:
2, 3, 4, 5, 6.

De 40 à 150 cm

Compatible avec la structure:
2, 3, 4, 5, 6.

Da 40 a 150 cm

Compatible con struttura:
2, 3, 4, 5, 6.



ARES NOL

ES_Espejo a medida con arenado perimetral de 10mm pintado. Colores disponibles: Negro, Oro, Blanco, Oro rosa. **EN**_Custom mirror with painted 10mm perimeter sandblasting. Available colors: Black, Gold, White, Rose Gold. **FR**_Miroir sur mesure avec arenage périphérique peint de 10 mm. Couleurs disponibles: Noir, Or, Blanc, Or rose. **IT**_Specchio su misura con arenatura perimetrale dipinta di 10 mm. Colori disponibili: Nero, Oro, Bianco, Oro rosa.

Desde 40 hasta 150 cm

Compatible con estructura:
2, 3, 4, 5, 6.

From 40 to 150 cm

Compatible with structure:
2, 3, 4, 5, 6.

De 40 à 150 cm

Compatible avec la structure:
2, 3, 4, 5, 6.

Da 40 a 150 cm

Compatible con struttura:
2, 3, 4, 5, 6.



LUNA NOL

ES Espejo con marco metálico de 7x20mm que enrasa un vidrio. Color marco: Negro, Oro cepillado.

EN Mirror with a 7x20mm metal frame that flushes with the glass. Frame colors: Black, Brushed Gold.

FR Miroir avec un cadre métallique de 7x20 mm qui affleure le verre. Couleurs du cadre : Noir, Or brossé.

IT Specchio con cornice metallica di 7x20 mm che si allinea con il vetro. Colori della cornice: Nero, Oro spazzolato.

60 Ø / 80 Ø cm

Compatible con estructura: 2, 3, 4, 6.

60 Ø / 80 Ø cm

Compatible with structure: 2, 3, 4, 6.

60 Ø / 80 Ø cm

Compatible avec la structure: 2, 3, 4, 6.

60 Ø / 80 Ø cm

Compatible con struttura: 2, 3, 4, 6.



ZEUS NOL

ES Espejo con marco metálico de 3x30mm y vidrio encastrado 20mm. Color marco: Negro, Oro cepillado, Cobre cepillado.

EN Mirror with a 3x30mm metal frame and glass recessed 20mm. Frame colors: Black, Brushed Gold, Brushed Copper.

FR Miroir avec un cadre métallique de 3x30 mm et un verre encastré de 20 mm. Couleurs du cadre : Noir, Or brossé, Cuivre brossé.

IT Specchio con cornice metallica di 3x30 mm e vetro incassato di 20 mm. Colori della cornice: Nero, Oro spazzolato, Rame spazzolato.

60 Ø / 70 Ø cm / 80 Ø cm / 100 Ø cm

Compatible con estructura: 2, 3, 4, 6.

60 Ø / 70 Ø cm / 80 Ø cm / 100 Ø cm

Compatible with structure: 2, 3, 4, 6.

60 Ø / 70 Ø cm / 80 Ø cm / 100 Ø cm

Compatible avec la structure: 2, 3, 4, 6.

60 Ø / 70 Ø cm / 80 Ø cm / 100 Ø cm

Compatible con struttura: 2, 3, 4, 6.



HELEN NOL

ES Espejo con marco metálico de 15x20mm que enrasa un vidrio. **Color marco: Oro, plata, RAL.**

EN Mirror with a 15x20mm metal frame that flushes with the glass. **Frame color: Gold, Silver, RAL.**

FR Miroir avec un cadre métallique de 15x20 mm qui affleure le verre. **Couleur du cadre : Or, Argent, RAL.**

IT Specchio con cornice metallica di 15x20 mm che si allinea con il vetro. **Colore del telaio: Oro, Argento, RAL.**

60 Ø / 70 Ø cm / 80 Ø cm / 100 Ø cm

Compatible con estructura: 2, 3, 4, 6.

60 Ø / 70 Ø cm / 80 Ø cm / 100 Ø cm

Compatible with structure: 2, 3, 4, 6

60 Ø / 70 Ø cm / 80 Ø cm / 100 Ø cm

Compatible avec la structure: 2, 3, 4, 6.

60 Ø / 70 Ø cm / 80 Ø cm / 100 Ø cm

Compatible con struttura: 2, 3, 4, 6



TIBO NOL

ES Espejo con marco de polímero de 25x25mm y vidrio encastrado 20mm. **Color marco: Blanco, Negro, Oro, RAL.**

EN Mirror with a 25x25mm polymer frame and glass recessed 20mm. **Frame color: White, Black, Gold, RAL.**

FR Miroir avec un cadre en polymère de 25x25 mm et un verre encastré de 20 mm. **Couleur du cadre : Blanc, Noir, Or, RAL.**

IT Specchio con cornice in polimero di 25x25 mm e vetro incassato di 20 mm. **Colore della cornice: Bianco, Nero, Oro, RAL.**

60 Ø / 70 Ø cm / 80 Ø cm / 100 Ø cm / 120 Ø cm

Compatible con estructura: 2, 3, 4, 6.

60 Ø / 70 Ø cm / 80 Ø cm / 100 Ø cm / 120 Ø cm

Compatible with structure: 2, 3, 4, 6

60 Ø / 70 Ø cm / 80 Ø cm / 100 Ø cm / 120 Ø cm

Compatible avec la structure: 2, 3, 4, 6.

60 Ø / 70 Ø cm / 80 Ø cm / 100 Ø cm / 120 Ø cm

Compatible con struttura: 2, 3, 4, 6



RAL
COLOURS

TENA NOL

ES Espejo con marco de polímero de 25x25mm con correa decorativa y vidrio encastrado 20mm. Color correa: Marrón, Negro. **Color marco: Negro, Oro, Blanco, RAL.**

60 Ø / 70 Ø cm / 80 Ø cm / 100 Ø cm

EN Mirror with a 25x25mm polymer frame with a decorative strap and a 20mm inset glass. Strap color: Brown, Black. **Frame color: Black, Gold, White, RAL.**

60 Ø / 70 Ø cm / 80 Ø cm / 100 Ø cm

FR Miroir avec cadre en polymère de 25x25mm avec sangle décorative et verre encastré de 20mm. Couleur de la sangle : Marron, Noir. **Couleur du cadre : Noir, Or, Blanc, RAL.**

60 Ø / 70 Ø cm / 80 Ø cm / 100 Ø cm

IT Specchio con telaio in polimero di 25x25mm con cinghia decorativa e vetro incassato di 20mm. Colore della cinghia: Marrone, Nero. **Colore della cornice: Nero, Oro, Bianco, RAL.**

60 Ø / 70 Ø cm / 80 Ø cm / 100 Ø cm



RAL
COLOURS

BOSCO NOL

ES Espejo con marco de polímero de 7x25mm con vidrio enrasado. **Color marco: Negro, Oro, Blanco, RAL.**

60 Ø / 70 Ø cm / 80 Ø cm / 100 Ø cm / 120 Ø cm
Compatible con estructura: 2, 3, 4, 6.

EN Mirror with a 7x25mm polymer frame and flush glass. **Frame color: Black, Gold, White, RAL.**

60 Ø / 70 Ø cm / 80 Ø cm / 100 Ø cm / 120 Ø cm
Compatible with structure: 2, 3, 4, 6.

FR Miroir avec un cadre en polymère de 7x25 mm et un verre affleurant. **Couleur du cadre : Noir, Or, Blanc, RAL.**

60 Ø / 70 Ø cm / 80 Ø cm / 100 Ø cm / 120 Ø cm
Compatible avec la structure: 2, 3, 4, 6.

IT Specchio con cornice in polimero di 7x25 mm e vetro allineato. **Colore del telaio: Nero, Oro, Bianco, RAL.**

60 Ø / 70 Ø cm / 80 Ø cm / 100 Ø cm / 120 Ø cm
Compatible con struttura: 2, 3, 4, 6.



DENIA NOL

ES_Espejo con marco de polímero cóncavo de 40mm y vidrio encastrado 30mm. **Color marco: Negro, Oro, RAL.**

70 Ø cm / 80 Ø cm

EN_Mirror with a 40mm concave polymer frame and a 30mm inset glass. **Frame color: Black, Gold, RAL.**

70 Ø cm / 80 Ø cm

FR_Miroir avec cadre en polymère concave de 40mm et verre encastré de 30mm. **Couleur du cadre : Noir, Or, RAL.**

70 Ø cm / 80 Ø cm

IT_Specchio con telaio in polimero concavo di 40mm e vetro incassato di 30mm. **Colore della cornice: Nero, Oro, RAL.**

70 Ø cm / 80 Ø cm



BAMBÚ NOL

ES_Espejo con marco de madera de bambú de 30x40mm que enrasa un vidrio.

60 Ø

EN_Mirror with a 30x40mm bamboo wood frame that flushes with the glass.

60 Ø

FR_Miroir avec un cadre en bois de bambou de 30x40 mm qui affleure le verre.

60 Ø

IT_Specchio con cornice in legno di bambù di 30x40 mm che si allinea con il vetro.

60 Ø



TRENTO

ES Espejo con marco metálico de 7x20mm y correa decorativa con vidrio enrasado. Color marco: Negro.

60 Ø / 80 Ø cm

EN Mirror with a 7x20mm metal frame and decorative strap with flush glass. Frame color: Black.

60 Ø / 80 Ø cm

FR Miroir avec cadre métallique de 7x20mm et sangle décorative avec verre affleurant. Couleur du cadre: Noir.

60 Ø / 80 Ø cm

IT Specchio con telaio metallico di 7x20mm e fascia decorativa con vetro a filo. Colore del telaio: Nero.

60 Ø / 80 Ø cm



LISO

ES Espejo liso a medida.

ANCHO: Desde 40 hasta 180 cm / ALTO: Desde 40 hasta 120 cm
Compatible con estructura: 1, 2, 3, 4, 6.

EN Custom smooth mirror.

WIDTH: From 40 to 180 cm / HEIGHT: From 40 to 120 cm
Compatible with structure: 1, 2, 3, 4, 6.

FR Miroir lisse sur mesure.

LARGEUR: De 40 à 180 cm / HAUTEUR: De 40 à 120 cm
Compatible avec la structure: 1, 2, 3, 4, 6.

IT Specchio liscio su misura.

LARGHEZZA: Da 40 a 180 cm / ALTEZZA: Da 40 a 120 cm
Compatibile con struttura: 1, 2, 3, 4, 6.



MENORCA NOL

ES Espejo con sistema de inclinación y marco termoplástico. Especial para personas con movilidad reducida. Color marco: Aluminio, Negro.

50x70 / 60x80 cm

EN Mirror with an tilting system and thermoplastic frame. Specially designed for people with reduced mobility. Frame colors: Aluminum, Black.

50x70 / 60x80 cm

FR Miroir avec un système d'inclinaison et un cadre thermoplastique. Spécialement conçu pour les personnes à mobilité réduite. Couleurs du cadre: Aluminium, Noir.

50x70 / 60x80 cm

IT Specchio con sistema di inclinazione e cornice in termoplastica. Speciale per persone con mobilità ridotta. Colori della cornice: Alluminio, Nero.

50x70 / 60x80 cm



BISEL

ES Espejo a medida con bisel perimetral de 10mm.

ANCHO: Desde 40 hasta 180 cm / ALTO: Desde 40 hasta 120 cm
Compatible con estructura: 1, 2, 3, 4, 6.

EN Custom mirror with a 10mm beveled edge.

WIDTH: From 40 to 180 cm / HEIGHT: From 40 to 120 cm
Compatible with structure: 1, 2, 3, 4, 6

FR Miroir sur mesure avec biseau périmétrique de 10mm.

LARGEUR : De 40 à 180 cm / HAUTEUR : De 40 à 120 cm
Compatible avec la structure: 1, 2, 3, 4, 6

IT Specchio su misura con bisello perimetrale di 10mm.

LARGHEZZA: Da 40 a 180 cm / ALTEZZA: Da 40 a 120 cm
Compatible con struttura: 1, 2, 3, 4, 6



KEOPS NOL

ES Espejo a medida con bisel trasero de 10mm pintado. Colores disponibles: Negro, Oro, Blanco, Oro rosa.

EN Custom mirror with a 10mm painted beveled back. Available colors: Black, Gold, White, Rose Gold.

FR Miroir sur mesure avec un biseau arrière peint de 10 mm. Couleurs disponibles : Noir, Or, Blanc, Or rose.

IT Specchio su misura con bisello posteriore verniciato di 10 mm. Colori disponibili: Nero, Oro, Bianco, Oro rosa.

ANCHO: Desde 40 hasta 180 cm / ALTO: Desde 40 hasta 120 cm
Compatible con estructura: 1, 2, 3, 4, 6

WIDTH: From 40 to 180 cm / HEIGHT: From 40 to 120 cm
Compatible with structure: 1, 2, 3, 4, 6

LARGEUR: De 40 à 180 cm / HAUTEUR: De 40 à 120 cm
Compatible avec la structure: 1, 2, 3, 4, 6

LARGHEZZA: Da 40 a 180 cm / ALTEZZA: Da 40 a 120 cm
Compatible con struttura: 1, 2, 3, 4, 6



ALUMINIUM NOL

ES Espejo a medida con marco metálico de 8x20mm que enrasa un vidrio. Color marco: Negro, Blanco, Oro, Bronce, Visón, Plata mate.

EN Custom mirror with an 8x20mm metal frame that flushes with the glass. Frame colors: Black, White, Gold, Bronze, Mink, Matte Silver.

FR Miroir sur mesure avec un cadre métallique de 8x20 mm qui affleure le verre. Couleurs du cadre : Noir, Blanc, Or, Bronze, Vison, Argent mat.

IT Specchio su misura con cornice metallica di 8x20 mm che si allinea con il vetro. Colori della cornice: Nero, Bianco, Oro, Bronzo, Visone, Argento opaco.

ANCHO: Desde 40 hasta 180 cm / ALTO: Desde 40 hasta 120 cm
Compatible con estructura: 1, 2, 3, 4, 6

WIDTH: From 40 to 180 cm / HEIGHT: From 40 to 120 cm
Compatible with structure: 1, 2, 3, 4, 6

LARGEUR: De 40 à 180 cm / HAUTEUR: De 40 à 120 cm
Compatible avec la structure: 1, 2, 3, 4, 6

LARGHEZZA: Da 40 a 180 cm / ALTEZZA: Da 40 a 120 cm
Compatible con struttura: 1, 2, 3, 4, 6



TONIA NOL

ES Espejo a medida con marco metálico de 6x35mm que encastra 10mm en el vidrio. Color marco: Negro, Blanco, Visón, Plata mate.

EN Custom mirror with a 6x35mm metal frame that recesses 10mm into the glass. Frame colors: Black, White, Mink, Matte Silver.

FR Miroir sur mesure avec un cadre métallique de 6x35 mm qui encastrer 10 mm dans le verre. Couleurs du cadre : Noir, Blanc, Vison, Argent mat.

IT Specchio su misura con cornice metallica di 6x35 mm che incassa 10 mm nel vetro. Colori della cornice: Nero, Bianco, Visone, Argento opaco.

ANCHO: Desde 40 hasta 180 cm / ALTO: Desde 40 hasta 120 cm
Compatible con estructura: 1, 2, 3, 4, 6

WIDTH: From 40 to 180 cm / HEIGHT: From 40 to 120 cm
Compatible with structure: 1, 2, 3, 4, 6

LARGEUR: De 40 à 180 cm / HAUTEUR: De 40 à 120 cm
Compatible avec la structure: 1, 2, 3, 4, 6

LARGHEZZA: Da 40 a 180 cm / ALTEZZA: Da 40 a 120 cm
Compatible con struttura: 1, 2, 3, 4, 6



KENIA NOL

ES Espejo con estantería metálica de dos baldas de 200mm ancho. Profundidad estantería: 150mm. **Color estantería: Negro, Oro, RAL.**

EN Mirror with a metal shelf with two 200mm-wide shelves. Shelf depth: 150mm. **Shelf color: Black, Gold, RAL.**

FR Miroir avec étagère métallique à deux tablettes de 200mm de largeur. Profondeur de l'étagère: 150mm. **Couleur de l'étagère: Noir, Or, RAL.**

IT Specchio con scaffale metallico a due ripiani di 200mm di larghezza. Profondità dello scaffale: 150mm. **Colore della mensola: Nero, Oro, RAL.**

ANCHO: Desde 40 hasta 180 cm / ALTO: 80 cm

WIDTH: From 40 to 180 cm / HEIGHT: 80 cm

LARGEUR: De 40 à 180 cm / HAUTEUR: 80 cm

LARGHEZZA: Da 40 a 180 cm / ALTEZZA: 80 cm



KAISE NOL

ES Espejo con marco metálico de 25x25mm que encastra 20mm un vidrio. **Color marco: Negro, Oro, RAL.**

EN Mirror with a 25x25mm metal frame that recesses 20mm into the glass. **Frame color: Black, Gold, RAL.**

FR Miroir avec un cadre métallique de 25x25 mm qui encastré 20 mm dans le verre. **Couleur du cadre : Noir, Or, RAL.**

IT Specchio con cornice metallica di 25x25 mm che incassa 20 mm nel vetro. **Colore della cornice: Nero, Oro, RAL.**

ANCHO: Desde 40 hasta 180 cm / ALTO: Desde 40 hasta 120 cm

WIDTH: From 40 to 180 cm / HEIGHT: From 40 to 120 cm

LARGEUR : De 40 à 180 cm / HAUTEUR : De 40 à 120 cm

LARGHEZZA: Da 40 a 180 cm / ALTEZZA: Da 40 a 120 cm



AVIDA NOL

ES Espejo a medida con marco metálico de 2x37mm que encastra 20mm un vidrio. **Color marco: Negro, Blanco, Visión, Plata mate.**

EN Custom mirror with a 2x37mm metal frame that recesses 20mm into the glass. **Frame colors: Black, White, Mink, Matte Silver.**

FR Miroir sur mesure avec un cadre métallique de 2x37 mm qui encastré 20 mm dans le verre. **Couleurs du cadre : Noir, Blanc, Vison, Argent mat.**

IT Specchio su misura con cornice metallica di 2x37 mm che incassa 20 mm nel vetro. **Colori della cornice: Nero, Bianco, Visone, Argento opaco.**

*ANCHO: Desde 40 hasta 180 cm / ALTO: Desde 40 hasta 120 cm
Compatible con estructura: 1, 2, 3, 4, 6*

*WIDTH: From 40 to 180 cm / HEIGHT: From 40 to 120 cm
Compatible with structure: 1, 2, 3, 4, 6*

*LARGEUR : De 40 à 180 cm / HAUTEUR : De 40 à 120 cm
Compatible avec la structure: 1, 2, 3, 4, 6*

*LARGHEZZA: Da 40 a 180 cm / ALTEZZA: Da 40 a 120 cm
Compatible con struttura: 1, 2, 3, 4, 6*



RAL
COLOURS

SEGART NOL

ES Espejo a medida con marco metálico de 10x40mm, repisa y vidrio enrasado. Cota repisa: profundidad 15 cm. **Color marco: Negro, Oro, RAL.**

EN Custom mirror with a 10x40mm metal frame, shelf, and flush glass. Shelf dimension: depth: 15 cm. **Frame color: Black, Gold, RAL.**

FR Miroir sur mesure avec un cadre métallique de 10x40 mm, une étagère et un verre affleurant. Dimension de l'étagère: profondeur: 15 cm. **Couleur du cadre: Noir, Or, RAL.**

IT Specchio su misura con cornice metallica di 10x40 mm, mensola e vetro allineato. Dimensione mensola: profondità: 15 cm. **Colore della cornice: Nero, Oro, RAL.**

ANCHO: Desde 40 hasta 180 cm / **ALTO:** Desde 40 hasta 120 cm

WIDTH: From 40 to 180 cm / **HEIGHT:** From 40 to 120 cm

LARGEUR: De 40 à 180 cm / **HAUTEUR:** De 40 à 120 cm

LARGHEZZA: Da 40 a 180 cm / **ALTEZZA:** Da 40 a 120 cm



HOUT

ES Espejo con marco termoplástico de 3x22mm y vidrio enrasado. Color marco: Aluminio, Negro.

EN Mirror with a 3x22mm thermoplastic frame and flush glass. Frame colors: Aluminum, Black.

FR Miroir avec un cadre en thermoplastique de 3x22 mm et un verre affleurant. Couleurs du cadre: Aluminium, Noir.

IT Specchio con cornice in termoplastica di 3x22 mm e vetro allineato. Colori della cornice: Alluminio, Ner.

ANCHO: Desde 40 hasta 180 cm / **ALTO:** Desde 40 hasta 120 cm
Compatible con estructura: 1, 2, 3, 4, 6

WIDTH: From 40 to 180 cm / **HEIGHT:** From 40 to 120 cm
Compatible with structure: 1, 2, 3, 4, 6

LARGEUR: De 40 à 180 cm / **HAUTEUR:** De 40 à 120 cm
Compatible avec la structure: 1, 2, 3, 4, 6

LARGHEZZA: Da 40 a 180 cm / **ALTEZZA:** Da 40 a 120 cm
Compatible con struttura: 1, 2, 3, 4, 6



LISO CANTO REDONDO

ES Espejo a medida con cantos redondeados (R50).

EN Custom mirror with rounded edges (R50).

FR Miroir sur mesure avec bords arrondis (R50).

IT Specchio su misura con bordi arrotondati (R50).

ANCHO: Desde 40 hasta 180 cm / ALTO: Desde 40 hasta 120 cm
Compatible con estructura: 1, 2, 3, 4, 6

WIDTH: From 40 to 180 cm / HEIGHT: From 40 to 120 cm
Compatible with structure: 1, 2, 3, 4, 6

LARGEUR: De 40 à 180 cm / HAUTEUR: De 40 à 120 cm
Compatible avec la structure: 1, 2, 3, 4, 6

LARGHEZZA: Da 40 a 180 cm / ALTEZZA: Da 40 a 120 cm
Compatible con struttura: 1, 2, 3, 4, 6



TURIA NOL

ES Espejo a medida con cantos redondeados (R50) y arenado perimetral de 10mm pintado. Colores disponibles: Negro, Oro, Blanco, Oro rosa.

EN Custom mirror with rounded edges (R50) and 10mm painted perimeter frosting. Available colors: Black, Gold, White, Rose Gold.

FR Miroir sur mesure avec bords arrondis (R50) et sablage périphérique de 10 mm peint. Couleurs disponibles: Noir, Or, Blanc, Or rose.

IT Specchio su misura con bordi arrotondati (R50) e sabbiatura perimetrale di 10 mm verniciata. Colori disponibili: Nero, Oro, Bianco, Oro rosa.

ANCHO: Desde 40 hasta 180 cm / ALTO: Desde 40 hasta 120 cm
Compatible con estructura: 1, 2, 3, 4, 6

WIDTH: From 40 to 180 cm / HEIGHT: From 40 to 120 cm
Compatible with structure: 1, 2, 3, 4, 6

LARGEUR: De 40 à 180 cm / HAUTEUR: De 40 à 120 cm
Compatible avec la structure: 1, 2, 3, 4, 6

LARGHEZZA: Da 40 a 180 cm / ALTEZZA: Da 40 a 120 cm
Compatible con struttura: 1, 2, 3, 4, 6



ADRIEL NOL

ES Espejo con marco metálico de 3x30mm y esquinas redondeadas (R50) con vidrio encastrado 20mm. Color marco: Negro, Oro cepillado, Cobre cepillado.

EN Mirror with a 3x30mm metal frame with rounded corners (R50) and glass recessed 20mm. Frame colors: Black, Brushed Gold, Brushed Copper.

FR Miroir avec un cadre métallique de 3x30 mm avec des coins arrondis (R50) et un verre encastré de 20 mm. Couleurs du cadre: Noir, Or brossé, Cuivre brossé.

IT Specchio con cornice metallica di 3x30 mm con angoli arrotondati (R50) e vetro incassato di 20 mm. Colori della cornice: Nero, Oro spazzolato, Rame spazzolato.

60x80/80x80/100x80/120x80 cm
Compatible con estructura:
1, 2, 3, 4, 6

60x80/80x80/100x80/120x80 cm
Compatible with structure:
1, 2, 3, 4, 6

60x80/80x80/100x80/120x80 cm
Compatible avec la structure:
1, 2, 3, 4, 6

60x80/80x80/100x80/120x80 cm
Compatible con struttura:
1, 2, 3, 4, 6



ARIA NOL

ES Espejo con marco metálico de 10x40mm de esquinas redondeadas (50), repisa de 15 cm de profundidad y vidrio enrasado. Color marco: Negro, Oro cepillado.

EN Mirror with a 10x40mm metal frame with rounded corners (50), a 15 cm deep shelf, and flush glass. Frame color: Black, Brushed Gold.

FR Miroir avec un cadre métallique de 10x40mm avec des coins arrondis (50), une étagère de 15 cm de profondeur et du verre affleurant. Couleur du cadre: Noir, Or brossé.

IT Specchio con cornice metallica di 10x40mm con angoli arrotondati (50), mensola con profondità di 15 cm e vetro a filo. Colore della cornice: Nero, Oro spazzolato.

55x100 cm

55x100 cm

55x100 cm

55x100 cm



CÁPSULA NOL

ES Espejo a medida con forma de cápsula.

EN Custom mirror with a capsule shape.

FR Miroir sur mesure avec une forme de capsule.

IT Specchio su misura con forma a capsula.

ANCHO: Desde 40 hasta 60 cm / ALTO: Desde 80 hasta 150 cm
Compatible con estructura: 1, 2, 3, 4, 6

WIDTH: From 40 to 60 cm / HEIGHT: From 80 to 150 cm
Compatible with structure: 1, 2, 3, 4, 6

LARGEUR: De 40 à 60 cm / HAUTEUR: De 80 à 150 cm
Compatible avec la structure: 1, 2, 3, 4, 6

LARGHEZZA: Da 40 a 60 cm / ALTEZZA: Da 80 a 150 cm
Compatible con struttura: 1, 2, 3, 4, 6



FREYA NOL

ES Espejo a medida con arenado perimetral de 10mm pintado. Colores disponibles: Negro, Oro, Blanco, Oro rosa.

EN Custom mirror with 10mm painted perimeter frosting. Available colors: Black, Gold, White, Rose Gold.

FR Miroir sur mesure avec sablage périphérique peint de 10 mm. Couleurs disponibles: Noir, Or, Blanc, Or rose.

IT Specchio su misura con sabbiatura perimetrale di 10 mm verniciata. Colori disponibili: Nero, Oro, Bianco, Oro rosa.

ANCHO: Desde 40 hasta 60 cm / ALTO: Desde 80 hasta 150 cm
Compatible con estructura: 1, 2, 3, 4, 6

WIDTH: From 40 to 60 cm / HEIGHT: From 80 to 150 cm
Compatible with structure: 1, 2, 3, 4, 6

LARGEUR: De 40 à 60 cm / HAUTEUR: De 80 à 150 cm
Compatible avec la structure: 1, 2, 3, 4, 6

LARGHEZZA: Da 40 a 60 cm / ALTEZZA: Da 80 a 150 cm
Compatible con struttura: 1, 2, 3, 4, 6



SEUL NOL

ES _Espejo con marco metálico de 7x20mm que enrasa un vidrio. Color marco: Negro, Oro cepillado.

EN _Mirror with a 7x20mm metal frame that flushes with the glass. Frame colors: Black, Brushed Gold.

FR _Miroir avec un cadre métallique de 7x20 mm qui affleure le verre. Couleurs du cadre : Noir, Or brossé.

IT _Specchio con cornice metallica di 7x20 mm che si allinea di il vetro. Colori della cornice: Nero, Oro spazzolato.

50x90 cm

Compatible con estructura:
2, 3, 4, 6

50x90 cm

Compatible with structure:
2, 3, 4, 6.

50x90 cm

Compatible avec la structure:
2, 3, 4, 6.

50x90 cm

Compatible con struttura:
2, 3, 4, 6.



MILOS NOL

ES _Espejo con marco metálico de 3x30mm que encastra 20mm un vidrio. Color marco: Negro, Oro cepillado, Cobre cepillado.

EN _Mirror with a 3x30mm metal frame that recesses 20mm into the glass. Frame colors: Black, Brushed Gold, Brushed Copper.

FR _Miroir avec un cadre métallique de 3x30 mm qui encastra 20 mm dans le verre. Couleurs du cadre : Noir, Or brossé, Cuivre brossé.

IT _Specchio con cornice metallica di 3x30 mm che incassa 20 mm nel vetro. Colori della cornice: Nero, Oro spazzolato, Rame spazzolato.

50x90 / 60x110cm

Compatible con estructura:
1, 2, 3, 4, 6

50x90 / 60x110cm

Compatible with structure:
1, 2, 3, 4, 6.

50x90 / 60x110cm

Compatible avec la structure:
1, 2, 3, 4, 6.

50x90 / 60x110cm

Compatible con struttura:
1, 2, 3, 4, 6.



ROMA NOL

ES_Espejo con marco de polímero de 25x25mm que encastra 20mm un vidrio. **Color marco: Negro, Oro, Blanco, RAL.**

40x80 / 45x90 / 50x100 / 50x150 cm
Compatible con estructura: 1, 2, 3, 4, 6

EN_Mirror with a 25x25mm polymer frame that recesses 20mm into the glass. **Frame color: Black, Gold, White, RAL.**

40x80 / 45x90 / 50x100 / 50x150 cm
Compatible with structure: 1, 2, 3, 4, 6.

FR_Miroir avec un cadre en polymère de 25x25 mm qui encastra 20 mm dans le verre. **Couleur du cadre : Noir, Or, Blanc, RAL.**

40x80 / 45x90 / 50x100 / 50x150 cm
Compatible avec la structure: 1, 2, 3, 4, 6.

IT_Specchio con cornice in polimero di 25x25 mm che incassa 20 mm nel vetro. **Colore della cornice: Nero, Oro, Bianco, RAL.**

40x80 / 45x90 / 50x100 / 50x150 cm
Compatible con struttura: 1, 2, 3, 4, 6.



AYNA NOL

ES_Espejo con marco de polímero de 25x25mm con correa decorativa que encastra 20mm un vidrio. Color correa: Marrón, Negro. **Color marco: Negro, Oro, Blanco, RAL.**

40x80 / 45x90 / 50x100 cm

EN_Mirror with a 25x25mm polymer frame featuring a decorative strap that recesses 20mm into the glass. Strap colors: Brown, Black. **Frame color: Black, Gold, White, RAL.**

40x80 / 45x90 / 50x100 cm

FR_Miroir avec un cadre en polymère de 25x25 mm avec une sangle décorative qui encastra 20 mm dans le verre. Couleurs de la sangle: Marron, Noir. **Couleur du cadre: Noir, Or, Blanc, RAL.**

40x80 / 45x90 / 50x100 cm

IT_Specchio con cornice in polimero di 25x25 mm con una fascia decorativa che incassa 20 mm nel vetro. Colori della cinghia: Marrone, Nero. **Colore della cornice: Nero, Oro, Bianco, RAL.**

40x80 / 45x90 / 50x100 cm

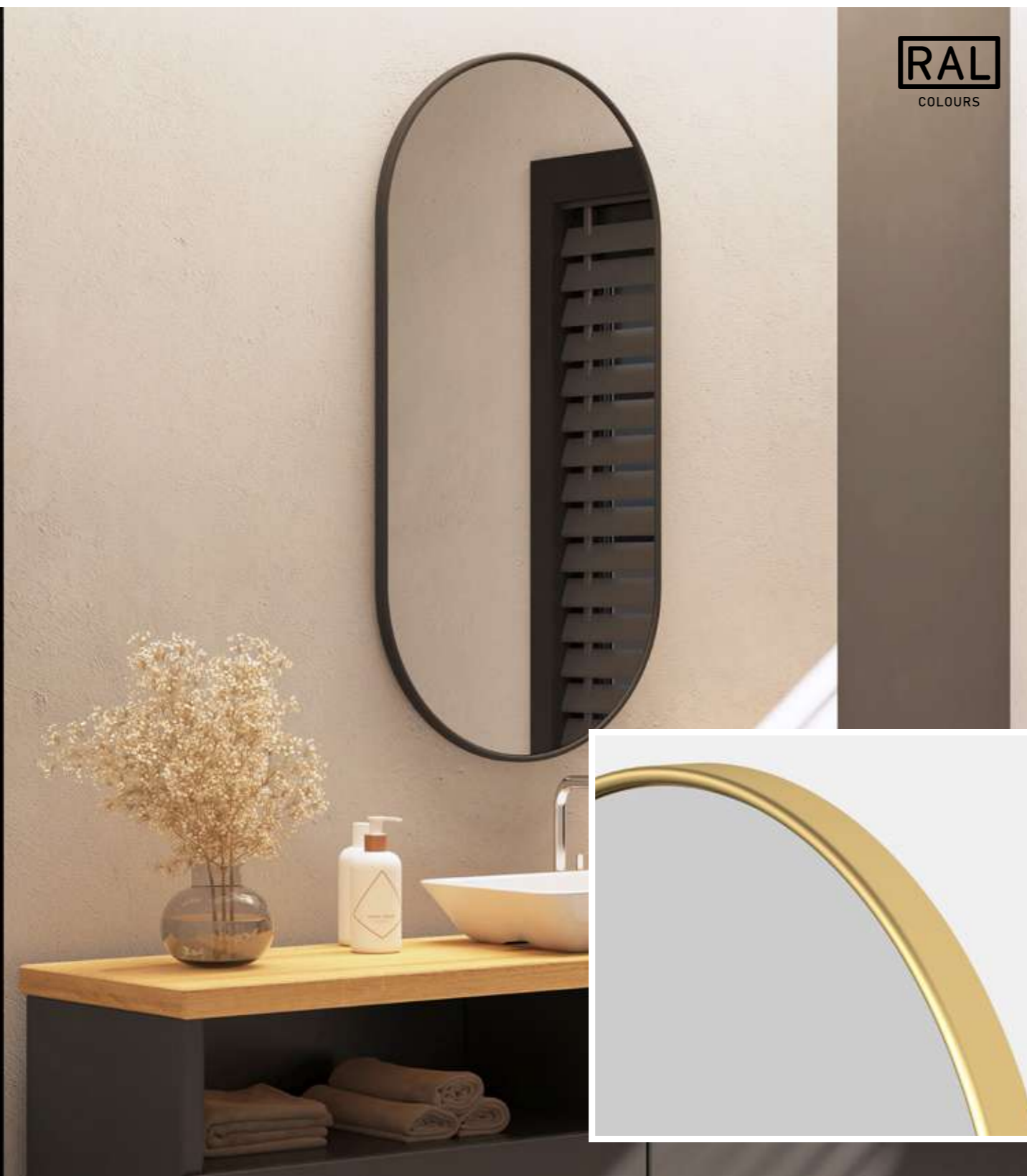

RAL
COLOURS

MILÁN NOL

ES Espejo con marco de polímero de 7x25mm que enrasa un vidrio con luz ambiental. **Color marco: Negro, Oro, Blanco, RAL.**

EN Mirror with a 7x25mm polymer frame that flushes with ambient light glass. **Frame color: Black, Gold, White, RAL.**

FR Miroir avec un cadre en polymère de 7x25 mm qui affleure un verre avec lumière ambiante. **Couleur du cadre : Noir, Or, Blanc, RAL.**

IT Specchio con cornice in polimero di 7x25 mm che è a filo con un vetro a luce ambientale. **Colore della cornice: Nero, Oro, Bianco, RAL.**

40x80 / 45x90 / 50x100 / 50x150 cm
Compatible con estructura: 1, 2, 3, 4, 6

40x80 / 45x90 / 50x100 / 50x150 cm
Compatible with structure: 1, 2, 3, 4, 6.

40x80 / 45x90 / 50x100 / 50x150 cm
Compatible avec la structure: 1, 2, 3, 4, 6.

40x80 / 45x90 / 50x100 / 50x150 cm
Compatible con struttura: 1, 2, 3, 4, 6.



RAL
COLOURS

INÉS NOL

ES Espejo con marco de polímero de 7x25mm con correa decorativa que enrasa un vidrio. **Color correa: Marrón, Negro. Color marco: Negro, Oro, Blanco, RAL.**

EN Mirror with a 7x25mm polymer frame featuring a decorative strap that flushes with the glass. **Strap color: Brown, Black. Frame color: Black, Gold, White, RAL.**

FR Miroir avec un cadre en polymère de 7x25 mm avec une sangle décorative qui affleure le verre. **Couleur de la sangle : Marron, Noir. Couleur du cadre : Noir, Or, Blanc, RAL.**

IT Specchio con cornice in polimero di 7x25 mm con una fascia decorativa che si allinea con il vetro. **Colore fascia: Marrone, Nero. Colore della cornice: Nero, Oro, Bianco, RAL.**

40x80 cm / 45x90 cm / 50x100 cm

40x80 cm / 45x90 cm / 50x100 cm

40x80 cm / 45x90 cm / 50x100 cm

40x80 cm / 45x90 cm / 50x100 cm



ALMA NOL

ES Espejo a medida con forma de capilla.

EN Custom-made mirror in the shape of a chapel.

FR Miroir sur mesure en forme de chapelle.

IT Specchio su misura a forma di cappella.

ANCHO: Desde 40 hasta 60 cm / ALTO: Desde 80 hasta 150 cm
Compatible con estructura: 1, 2, 3, 4, 6.

WIDTH: From 40 to 60 cm / HEIGHT: From 80 to 150 cm
Compatible with structure: 1, 2, 3, 4, 6.

LARGEUR: De 40 à 60 cm / HAUTEUR: De 80 à 150 cm
Compatible avec la structure: 1, 2, 3, 4, 6.

LARGHEZZA: Da 40 a 60 cm / ALTEZZA: Da 80 a 150 cm
Compatible con struttura: 1, 2, 3, 4, 6.



BIRA NOL

ES Espejo a medida con forma convexa.

EN Custom mirror with a convex shape.

FR Miroir sur mesure de forme convexe.

IT Specchio su misura con forma convessa.

ANCHO: Desde 40 hasta 180 cm / ALTO: Desde 80 hasta 120 cm
Compatible con estructura: 1, 2, 3, 4, 6.

WIDTH: From 40 to 180 cm / HEIGHT: From 80 to 120 cm
Compatible with structure: 1, 2, 3, 4, 6.

LARGEUR: De 40 à 180 cm / HAUTEUR: De 80 à 120 cm
Compatible avec la structure: 1, 2, 3, 4, 6.

LARGHEZZA: Da 40 a 180 cm / ALTEZZA: Da 80 a 120 cm
Compatible con struttura: 1, 2, 3, 4, 6.



ZENIT NOL

ES_Espejo con forma orgánica. **EN**_Mirror with an organic shape. **FR**_Miroir de forme organique. **IT**_Specchio con forma organica.

ZENIT 1: 40X60 cm
ZENIT 2: 60X80 cm
ZENIT 3: 80x100 cm

ZENIT 1: 40X60 cm
ZENIT 2: 60X80 cm
ZENIT 3: 80x100 cm

ZENIT 1: 40X60 cm
ZENIT 2: 60X80 cm
ZENIT 3: 80x100 cm

ZENIT 1: 40X60 cm
ZENIT 2: 60X80 cm
ZENIT 3: 80x100 cm



PEDRA NOL

ES_Espejo con forma orgánica. **EN**_Mirror with an organic shape. **FR**_Miroir de forme organique. **IT**_Specchio con forma organica.

70X80 cm

70X80 cm

70X80 cm

70X80 cm



WILD NOL

ES_Espejo con forma orgánica. **EN**_Mirror with an organic shape. **FR**_Miroir de forme organique. **IT**_Specchio con forma organica.

80x60 cm

80x60 cm

80x60 cm

80x60 cm



ARÁN NOL

ES_Espejo con forma orgánica. **EN**_Mirror with an organic shape. **FR**_Miroir de forme organique. **IT**_Specchio con forma organica.

60x120 cm / 70x140 cm /
80x160 cm / 80x180 cm

60x120 cm / 70x140 cm /
80x160 cm / 80x180 cm

60x120 cm / 70x140 cm /
80x160 cm / 80x180 cm

60x120 cm / 70x140 cm /
80x160 cm / 80x180 cm



OVAL NOL

ES Espejo a medida con forma ovalada.

EN Custom-made mirror with smooth glass and oval shape.

FR Miroir sur mesure avec verre lisse et forme ovale.

IT Specchio su misura con vetro liscio e forma ovale.

*ANCHO: Desde 40 hasta 150 cm / ALTO: Desde 40 hasta 150 cm
Compatible con estructura: 1, 2, 3, 4, 6.*

*WIDTH: From 40 to 150 cm / HEIGHT: From 40 to 150 cm
Compatible with structure: 1, 2, 3, 4, 6.*

*LARGEUR : De 40 à 150 cm / HAUTEUR : De 40 à 150 cm
Compatible avec la structure: 1, 2, 3, 4, 6.*

*LARGHEZZA: Da 40 a 150 cm / ALTEZZA: Da 40 a 150 cm
Compatible con la struttura: 1, 2, 3, 4, 6.*



ZION NOL

ES Espejo a medida con forma semicircular. Ancho a determinar por el cliente.

EN Custom-made mirror with a semicircular shape. Width to be determined by the client.

FR Miroir sur mesure de forme semi-circulaire. Largeur à déterminer par le client.

IT Specchio su misura di forma semicircolare. Larghezza da determinare dal cliente.

Desde 50 hasta 180 cm

From 50 to 180 cm

De 50 à 180 cm

Da 50 a 180 cm



BALDO NOL

ES_Espejo con dos diámetros superpuestos.

120x80 cm

EN_Mirror with two overlapping diameters.

120x80 cm

FR_Miroir avec deux diamètres superposés.

120x80 cm

IT_Specchio con due diametri sovrapposti.

120x80 cm



TELMO NOL

ES_Espejo a medida con dos lados rectos y uno curvo. Ancho a determinar por el cliente.

Desde 50 hasta 180 cm

EN_Custom mirror with two straight sides and one curved side. Width to be determined by the client.

From 50 to 180 cm

FR_Miroir sur mesure avec deux côtés droits et un côté courbé. Largeur à déterminer par le client.

De 50 à 180 cm

IT_Specchio su misura con due lati dritti e uno curvo. Larghezza da determinare dal cliente.

Da 50 a 180 cm



CUTTE NOL

ES Espejo con dos semicírculos simétricos que operan de forma independiente.

De 40 a 150 cm

EN Mirror with two symmetrical semicircles that operate independently.

From 40 to 150 cm.

FR Miroir avec deux demi-cercles symétriques qui fonctionnent de manière indépendante.

De 40 à 150 cm.

IT Specchio con due semicerchi simmetrici che funzionano in modo indipendente.

Da 40 a 150 cm.



RONDA NOL

ES Espejo a medida semicircular seccionado para integrar una repisa. Ancho y sección: A indicar por el cliente.

Desde 50 hasta 180 cm

EN Custom semicircular mirror with a section cutout to integrate a shelf. Width and section: To be specified by the client.

From 50 to 180 cm

FR Miroir semi-circulaire sur mesure avec une découpe pour intégrer une étagère. Largeur et section: À indiquer par le client.

De 50 à 180 cm

IT Specchio semicirculari a misura con sezione ritagliata per integrare una mensola. Larghezza e sezione: Da indicare dal cliente.

Da 50 a 180 cm



ARÁN 2 NOL

ES Espejo con forma orgánica seccionado para integrar una repisa. Cota sección: A indicar por el cliente.

EN Mirror with an organic shape, sectioned to integrate a shelf. Section dimension: To be specified by the customer.

FR Miroir avec une forme organique, sectionné pour intégrer une étagère. Dimension de la section : À indiquer par le client.

IT Specchio con forma organica, sezionato per integrare una mensola. Dimensione della sezione: Da indicare dal cliente.

60x120 cm / 70x140 cm / 80x160 cm / 80x180 cm

60x120 cm / 70x140 cm / 80x160 cm / 80x180 cm

60x120 cm / 70x140 cm / 80x160 cm / 80x180 cm

60x120 cm / 70x140 cm / 80x160 cm / 80x180 cm



AYORA NOL

ES Espejo a medida con forma octogonal.

EN Custom mirror with an octagonal shape.

FR Miroir sur mesure de forme octogonale.

IT Specchio su misura con forma ottagonale.

DESDE: 40 hasta 150 cm
Compatible con estructura:
2, 3, 4, 6.

From 40 to 150 cm
Compatible with structure:
2, 3, 4, 6.

De 40 à 150 cm
Compatible avec la structure:
2, 3, 4, 6.

Da 40 a 150 cm
Compatibile con struttura:
2, 3, 4, 6.



WINE NOL

ES Espejo a medida con forma orgánica.

EN Custom mirror with an organic shape.

FR Miroir sur mesure de forme organique.

IT Specchio su misura con forma organica.

ANCHO: Desde 40 hasta 180 cm / ALTO: Desde 40 hasta 120 cm
Compatible con estructura: 1, 2, 3, 4, 6.

WIDTH: From 40 to 180 cm / HEIGHT: From 40 to 120 cm
Compatible with structure: 1, 2, 3, 4, 6.

LARGEUR: De 40 à 180 cm / HAUTEUR: De 40 à 120 cm
Compatible avec la structure: 1, 2, 3, 4, 6.

LARGHEZZA: Da 40 a 180 cm / ALTEZZA: Da 40 a 120 cm
Compatibile con struttura: 1, 2, 3, 4, 6.



MARTÍN NOL

ES Espejo a medida con laterales arenados. Cota arenado lateral: 15mm.

EN Custom mirror with sandblasted sides. Side sandblasting dimension: 15mm.

FR Miroir sur mesure avec des côtés sablés. Dimension du sablage latéral : 15mm.

IT Specchio su misura con lati sabbiati. Dimensione sabbiatura laterale: 15mm.

ANCHO: Desde 40 hasta 180 cm / ALTO: Desde 40 hasta 120 cm
Compatible con estructura: 1, 2, 3, 4, 6.

WIDTH: From 40 to 180 cm / HEIGHT: From 40 to 120 cm
Compatible with structure: 1, 2, 3, 4, 6.

LARGEUR: De 40 à 180 cm / HAUTEUR: De 40 à 120 cm
Compatible avec la structure: 1, 2, 3, 4, 6.

LARGHEZZA: Da 40 a 180 cm / ALTEZZA: Da 40 a 120 cm
Compatibile con struttura: 1, 2, 3, 4, 6.



JERTE NOL

ES Espejo a medida con arenado perimetral de 10mm pintado. Colores disponibles: Negro, Oro, Blanco, Oro rosa.

EN Custom mirror with a 10mm painted perimeter frosting. Available colors: Black, Gold, White, Rose Gold.

FR Miroir sur mesure avec un sablage périmétral peint de 10 mm. Couleurs disponibles : Noir, Or, Blanc, Or rose.

IT Specchio su misura con sabbiatura perimetrale verniciata di 10 mm. Colori disponibili: Nero, Oro, Bianco, Oro rosa.

ANCHO: Desde 40 hasta 60 cm / ALTO: Desde 80 hasta 150 cm
Compatible con estructura: 1, 2, 3, 4, 6.

WIDTH: From 40 to 60 cm / HEIGHT: From 80 to 150 cm
Compatible with structure: 1, 2, 3, 4, 6.

LARGEUR : De 40 à 60 cm / HAUTEUR : De 80 à 150 cm
Compatible avec la structure: 1, 2, 3, 4, 6.

LARGHEZZA: Da 40 a 60 cm / ALTEZZA: Da 80 a 150 cm
Compatible con struttura: 1, 2, 3, 4, 6.



CEOS NOL

ES Espejo a medida con arenado perimetral de 10mm pintado. Colores disponibles: Negro, Oro, Blanco, Oro rosa. Ancho a determinar por el cliente.

EN Custom mirror with painted 10mm perimeter sandblasting. Available colors: Black, Gold, White, Rose Gold. Width to be determined by the client.

FR Miroir sur mesure avec sablage périphérique peint de 10mm. Couleurs disponibles: Noir, Or, Blanc, Or rose. Largeur à déterminer par le client.

IT Specchio su misura con sabbiatura perimetrale verniciata di 10mm. Colori disponibili: Nero, Oro, Bianco, Oro rosa. Larghezza da determinare dal cliente.

De 50 a 180 cm

De 50 a 180 cm

De 50 a 180 cm

De 50 a 180 cm



EBRO NOL

ES Espejo a medida con dos semicírculos simétricos que operan de forma independiente con arenado de 10mm pintado. Colores disponibles: Negro, Oro, Blanco, Oro rosa

De 40 a 150 cm

EN Custom mirror with two symmetrical semicircles that operate independently, featuring 10mm painted frosting. Available colors: Black, Gold, White, Rose Gold.

De 40 a 150 cm

FR Miroir sur mesure avec deux demi-cercles symétriques qui fonctionnent de manière indépendante, avec un sablage peint de 10 mm. Couleurs disponibles : Noir, Or, Blanc, Or rose.

De 40 a 150 cm

IT Specchio su misura con due semicerchi simmetrici che funzionano in modo indipendente, con sabbiatura verniciata di 10 mm. Colori disponibili: Nero, Oro, Bianco, Oro rosa.

De 40 a 150 cm



LOIRA NOL

ES Espejo a medida con arenado perimetral de 10mm pintado. Colores disponibles: Negro, Oro, Blanco, Oro rosa.

ANCHO: Desde 40 hasta 180 cm / ALTO: Desde 40 hasta 120 cm
Compatible con estructura: 1, 2, 3, 4, 6.

EN Custom mirror with painted 10mm perimeter sandblasting. Available colors: Black, Gold, White, Rose Gold.

WIDTH: From 40 to 180 cm / HEIGHT: From 40 to 120 cm
Compatible with structure: 1, 2, 3, 4, 6.

FR Miroir sur mesure avec sablage périphérique peint de 10mm. Couleurs disponibles : Noir, Or, Blanc, Or rose.

LARGEUR : De 40 à 180 cm / HAUTEUR : De 40 à 120 cm
Compatible avec la structure: 1, 2, 3, 4, 6

IT Specchio su misura con sabbiatura perimetrale verniciata di 10mm. Colori disponibili: Nero, Oro, Bianco, Oro rosa.

LARGHEZZA: Da 40 a 180 cm / ALTEZZA: Da 40 a 120 cm
Compatible con struttura: 1, 2, 3, 4, 6.



BARIS NOL

ES Espejo a medida con forma convexa y arenado perimetral de 10mm pintado. Colores disponibles: Negro, Oro, Blanco, Oro rosa.

EN Custom mirror with a convex shape and 10mm painted perimeter sandblasting. Available colors: Black, Gold, White, Rose Gold.

FR Miroir sur mesure avec forme convexe et sablage périphérique peint de 10mm. Couleurs disponibles : Noir, Or, Blanc, Or rose.

IT Specchio su misura con forma convessa e sabbiatura perimetrale verniciata di 10mm. Colori disponibili: Nero, Oro, Bianco, Oro rosa.

ANCHO: Desde 40 hasta 180 cm
/ALTO: Desde 40 hasta 120 cm
Compatible con estructura:
1, 2, 3, 4, 6.

WIDTH: From 40 to 180 cm /
HEIGHT: From 40 to 120 cm
Compatible with structure:
1, 2, 3, 4, 6.

LARGEUR : De 40 à 180 cm /
HAUTEUR : De 40 à 120 cm
Compatible avec la structure:
1, 2, 3, 4, 6.

LARGHEZZA: Da 40 a 180 cm
/ALTEZZA: Da 40 a 120 cm
Compatible con struttura:
1, 2, 3, 4, 6.



BAZTÁN NOL

ES Espejo con dos diámetros superpuestos con arenado perimetral de 10mm pintado. Colores disponibles: Negro, Oro, Blanco, Oro rosa.

EN Mirror with two overlapping diameters and 10mm painted perimeter sandblasting. Available colors: Black, Gold, White, Rose Gold.

FR Miroir avec deux diamètres superposés et sablage périphérique peint de 10mm. Couleurs disponibles : Noir, Or, Blanc, Or rose.

IT Specchio con due diametri sovrapposti e sabbiatura perimetrale verniciata di 10mm. Colori disponibili: Nero, Oro, Bianco, Oro rosa.

120x80 cm

120x80 cm

120x80 cm

120x80 cm



NATURE NOL

ES _Espejo de forma orgánica con arenado perimetral de 10mm pintado. Color vidrio: Negro, Oro, Blanco, Oro rosa.

80x60 cm

EN _Organic-shaped mirror with 10mm painted perimeter frosting. Glass color: Black, Gold, White, Rose Gold.

80x60 cm

FR _Miroir de forme organique avec un sablage périmétral peint de 10 mm. Couleur du verre : Noir, Or, Blanc, Or rose.

80x60 cm

IT _Specchio dalla forma organica con sabbiatura perimetrale verniciata di 10 mm. Colore del vetro: Nero, Oro, Bianco, Oro rosa.

80x60 cm



LINES NOL

ES _Espejo a medida con arenados laterales de 10mm pintados. Colores disponibles: Negro, Oro, Blanco, Oro rosa.

ANCHO: Desde 40 hasta 180 cm / ALTO: Desde 40 hasta 120 cm
Compatible con estructura: 1, 2, 3, 4, 6.

EN _Custom mirror with 10mm painted side sandblasting. Available colors: Black, Gold, White, Rose Gold.

WIDTH: From 40 to 180 cm / HEIGHT: From 40 to 120 cm
Compatible with structure: 1, 2, 3, 4, 6.

FR _Miroir sur mesure avec sablage latéral de 10mm peint. Couleurs disponibles : Noir, Or, Blanc, Or rose.

LARGEUR : De 40 à 180 cm / HAUTEUR : De 40 à 120 cm
Compatible avec la structure: 1, 2, 3, 4, 6

IT _Specchio su misura con sabbiatura laterale verniciata di 10mm. Colori disponibili: Nero, Oro, Bianco, Oro rosa.

LARGHEZZA: Da 40 a 180 cm / ALTEZZA: Da 40 a 120 cm
Compatible con struttura: 1, 2, 3, 4, 6.



ECO NOL

ES Espejo con doble estructura metálica de 25x25mm con repisa y vidrio enrasado. **Color estructura: Negro, Oro, RAL.**

EN Mirror with double 25x25mm metal frame with shelf and flush glass. **Structure color: Black, Gold, RAL.**

FR Miroir avec double structure métallique de 25x25mm avec étagère et verre en encastré. **Couleur de la structure: Noir, Or, RAL.**

IT Specchio con doppia struttura metallica di 25x25mm con ripiano e vetro a filo. **Colore della struttura: Nero, Oro, RAL.**

Horizontal: 120cm / Vertical: 100 cm / Espejo: 65x85 cm

Horizontal: 120cm / Vertical: 100 cm / Mirror: 65x85 cm

Horizontal: 120 cm / Vertical: 100 cm / Miroir: 65x85 cm

Orizzontale: 120cm / Verticale: 100 cm / Specchio: 65x85 cm



LANIN NOL

ES Espejo con estantería metálica de dos baldas. Profundidad estantería: 150mm. **Color estantería: Negro, Oro, RAL.**

EN Mirror with metal shelf with two tiers. Shelf depth: 150mm. **Shelf color: Black, Gold, RAL.**

FR Miroir avec étagère métallique à deux niveaux. Profondeur de l'étagère: 150mm. **Couleur de l'étagère: Noir, Or, RAL.**

IT Specchio con scaffale metallico a due ripiani. Profondità dello scaffale: 150mm. **Colore della scaffalatura: Nero, Oro, RAL.**

60 Ø / 70 Ø / 80 Ø / 90 Ø / 100 Ø

60 Ø / 70 Ø / 80 Ø / 90 Ø / 100 Ø

60 Ø / 70 Ø / 80 Ø / 90 Ø / 100 Ø

60 Ø / 70 Ø / 80 Ø / 90 Ø / 100 Ø



TABOT NOL

ES Espejo con estantería metálica de dos baldas y vidrio con arenado de 10mm pintado en su parte curva. Profundidad estantería: 150mm. Colores pintura disponibles: Negro, Oro, Blanco, Oro rosa. **Color estantería: Negro, Oro, Blanco, Oro rosa, RAL.**

EN Mirror with metal shelf with two tiers and glass with 10mm painted sandblasting on its curved part. Shelf depth: 150mm. Available paint colors: Black, Gold, White, Rose Gold. **Shelf colors: Black, Gold, White, Rose Gold, Oro, Blanc, Or rose. Couleurs de l'étagère : Noir, Or, Blanc, Or rose, RAL.**

FR Miroir avec étagère métallique à deux niveaux et verre avec sablage peint de 10mm sur la partie courbée. Profondeur de l'étagère : 150mm. Couleurs de peinture disponibles: Noir, Or, Blanc, Or rose. **Couleurs de l'étagère : Noir, Or, Blanc, Or rose, RAL.**

IT Specchio con scaffale metallico a due ripiani e vetro con sabbiatura verniciata di 10mm nella parte curva. Profondità dello scaffale: 150mm. Colori della vernice disponibili: Nero, Oro, Bianco, Oro rosa. **Colori della mensola: Nero, Oro, Bianco, Oro rosa, RAL.**

60 Ø / 70 Ø / 80 Ø / 90 Ø / 100 Ø

60 Ø / 70 Ø / 80 Ø / 90 Ø / 100 Ø

60 Ø / 70 Ø / 80 Ø / 90 Ø / 100 Ø

60 Ø / 70 Ø / 80 Ø / 90 Ø / 100 Ø



PIRINEO NOL

ES Espejo con marco metálico de 8x20mm que enrasa un vidrio. **Color marco: Negro, Oro, RAL.**

EN Mirror with an 8x20mm metal frame that flushes with the glass. **Frame color: Black, Gold, RAL.**

FR Miroir avec un cadre métallique de 8x20 mm qui affleure le verre. **Couleur du cadre : Noir, Or, RAL.**

IT Specchio con cornice metallica di 8x20 mm che si allinea con il vetro. **Colore della cornice: Nero, Oro, RAL.**

45X90 cm / 60X110 cm
Compatible con estructura:
2, 3, 4, 6.

45X90 cm / 60X110 cm
Compatible with structure:
2, 3, 4, 6.

45X90 cm / 60X110 cm
Compatible avec la structure:
2, 3, 4, 6.

45X90 cm / 60X110 cm
Compatible con struttura:
2, 3, 4, 6.



FUJI NOL

ES _Espejo con marco de polímero de 7x25mm que enrasa un vidrio. **Color marco: Negro, Oro, RAL.**

45X90 / 60X110 cm
Compatible con estructura:
2, 3, 4, 6.

EN _Mirror with a 7x25mm polymer frame that flushes with the glass. **Frame color: Black, Gold, RAL.**

45X90 / 60X110 cm
Compatible with structure:
2, 3, 4, 6.

FR _Miroir avec un cadre en polymère de 7x25 mm qui affleure le verre. **Couleur du cadre : Noir, Or, RAL.**

45X90 / 60X110 cm
Compatible avec la structure:
2, 3, 4, 6.

IT _Specchio con cornice in polimero di 7x25 mm che si allinea con il vetro. **Colore della cornice: Nero, Oro, RAL.**

45X90 / 60X110 cm
Compatibile con struttura:
2, 3, 4, 6.



GENEXIA
ILUMINA TU BAÑO

GLOSARIO TÉCNICO

TECHNICAL GLOSSARY / GLOSSAIRE TECHNIQUE / GLOSSARIO TECNICO

NUESTRAS CERTIFICACIONES

OUR CERTIFICATIONS / NOS CERTIFICATIONS / LE NOSTRE CERTIFICAZIONI

Nuestras certificaciones son satisfactorias según las siguientes normas:

Our certifications meet the following standards: / Nos certifications sont conformes aux normes suivantes: / Le nostre certificazioni sono conformi alle seguenti norme:

UNE EN 60598-1:15+A1:2018 "Luminarias. Parte 1: requisitos generales y ensayos".

UNE EN 60598-2-1:93 "Luminarias. Parte 2: requisitos particulares. Sección 1: luminarias fijas de uso general".

UNE EN 55015:2013+A1:2015 "Límites y métodos de medida de las características relativas a la perturbación radioeléctrica de los equipos de iluminación y similares".

UNE EN 61000-3-2:2019 "Compatibilidad electromagnética. Parte 3-2 límites".

Y por ello cumplen con las siguientes directivas:

Directiva 2014/35/UE, sobre la armonización de las legislaciones de los Estados miembros en materia de comercialización de material eléctrico.

Directiva 2014/30/UE, sobre la armonización de las legislaciones de los Estados miembros en materia de compatibilidad electromagnética.

Directiva 2011/65/EU RoHS, sobre restricciones a la utilización de determinadas sustancias peligrosas en aparatos eléctricos y electrónicos.

Directiva 2009/125/EC/ERP/ECODESIGN, por la que se insta un marco para el establecimiento de requisitos de diseño ecológico aplicables a los productos relacionados con la energía. Directiva 2017/1369, se establece un marco para el etiquetado energético y se deroga la directiva.

2010/30/UE 93/68/CEE, Marcado CE

VIDRIO GLASS / VERRE / VETRO

Tipo Type / Type / Tipo	Espesor Thickness / Épaisseur / Spessore	Origen Origin / Origine / Origine
Flotado Float / Flotté / Float	4mm	ESP-UE

LUMINARIA LUMINAIRE / LUMINAIRES / LUMINARIA

Gama	TECH	IP	LED/M	COLOR (K)	VOLTAJE (V)	POTENCIA (W)	LÚMENES
Mono	COB	44	360	3000 / 4000 / 6000	12	10	1050
Bi-LED	SMD	44	120	3000-6000	12	10	1050
Dynamic	SMD	44	120	6000	12	10	1050

Cálculo aprox. de lúmenes: Espejos cuadrados: Suma longitud (cm) de los 4 lados / 100 x lúmenes. **Espejos redondos:** Diámetro (cm) x 3,1416 / 100 x lúmenes. **Approximate lumen calculation: Square mirrors:** Sum of the length (cm) of the 4 sides / 100 x lumens. **Round mirrors:** Diameter (cm) x 3.1416 / 100 x lumens. / **Calcul approximatif des lumens: Miroirs carrés:** Somme de la longueur (cm) des 4 côtés / 100 x lumens. **Miroirs ronds:** Diamètre (cm) x 3,1416 / 100 x lumens. / **Calcolo approssimativo dei lumen: Specchi quadrati:** Somma della lunghezza (cm) dei 4 lati / 100 x lumen. **Specchi rotondi:** Diametro (cm) x 3,1416 / 100 x lumen.

 **+ 30.000h** de vida útil de la luminaria
+30,000 hours of lamp lifespan
+30 000 heures de durée de vie de l'éclairage
+30.000h di durata della lampada

ELEMENTOS OPCIONALES

OPTIONAL ELEMENTS / ÉLÉMENTS OPTIONNELS / ELEMENTI OPZIONALI

ANTIVAHO ANTI-FOG / ANTI-BUEE / ANTAPPANNANTE

Tamaño (mm)	IP	VOLTAJE (V)	POTENCIA (W)	Temp. Func. (°C)
200x350	44	220-240 AC	19	38-42
400x400	44	220-240 AC	35	38-42
400x600	44	220-240 AC	50	38-42

AUMENTO MAGNIFICATION / GROSSISSEMENT / INGRANDIMENTO

	Aumentos Magnifications / Grossissements / Ingrandimenti	Diámetro lupa Magnifier ø / ø de la loupe / ø della lente d'ingrandimento	Diámetro total Total ø / ø total / ø totale
Integrado sin luz Integrated without light / Intégré sans lumière / Integrato senza luce	x3 / x5	120	120
Integrado con luz Integrated with light / Intégré avec lumière / Integrato con luce	x3 / x5	120	180
Imantado Magnetic / Magnétique / Magnetico	x3	140	140

ALTAVOCES BLUETOOTH

BT SPEAKERS / HAUT-PARLEURS BT / ALTOPARLANTI BT

Unidades Units / Unités / Unitá	Potencia (W)	Dimensiones (mm)	Sensor	Audio
2	3+3	55x110	TOUCH	

ESTACIÓN METEOROLÓGICA

WEATHER STATION / STATION MÉTÉO / STAZIONE METEO







Potencia (W)	Dimensiones (mm)	Conexión Connection
2	65x50	Wi-Fi 2,4 GHz

RADIO

Potencia (W)	Dimensiones (mm)	Altavoces Speakers / Haut-parleurs / Altoparlanti
3+3	90x35	2

SENSORES

WEATHER STATION / STATION MÉTÉO / STAZIONE METEO

	Iluminación Lighting / Éclairage / Illuminazione	Funcionamiento Operation / Fonctionne- ment / Funzionamento	Láser Laser / Laser / Laser
Touch Touch / Tactile / Tattile	Azul (Apagado) / Blanco (On) / Sin luz (desactivado) Blue (Off) / White (On) / No light (off) / Bleu (Off) / Blanc (On) / Pas de lumière (désactivé) / Blu (Off) / Bianco (On) / Senza luce (disattivato)	Toque: On / Off Touch / Tactile / Tattile Pulsación: Press / Pression / Pressione On- Regulación intensidad Off - desactivar iluminación sensor On - Intensity regulation Off - Deactivate lighting sensor/ On - Régulation de l'intensité Off - Désactiver le capteur de lumière/ On - Regolazione dell'intensità Off - Disattivare il sensore di illuminazione	   
Touch dinámico Dynamic touch / Touch dynamique / Touch dinamico	Azul (Off) / Blanco (On) Blue (Off) / White (On) / Bleu (Off) / Blanc (On) / Blu (Off) / Bianco (On)	Toque: On / Off Touch / Tactile / Tattile Pulsación: Press / Pression / Pressione On- Regulación intensidad On - Intensity regulation / On - Régulation de l'intensité / On - Regolazione dell'intensità	
Sensor de movimiento Motion sensor / Cap- teur de mouvement/ Sensore di movimento	Blanco White / Blanc / Bianco	Movimiento Movement / Mouvement / Movimento	
Hora / Tempera- tura + TOUCH Time - Temperature + touch / Heure - Tempé- rature + tactile / Ora - Temperatura + tattile	Azul (Off) / Blanco (On) Blue (Off) / White (On) / Bleu (Off) / Blanc (On) / Blu (Off) / Bianco (On)	Toque Touch / Tactile / Tattile	
IR oculto Hidden IR / IR caché / IR nascosto	--	Gesto Gesture / Geste / Gesto	--
IR Frontal Front IR / IR frontal / IR frontale	--	Gesto Gesture / Geste / Gesto	--
Módulo inteligente Smart module / Modu- le intelligent / Modulo intelligente	--	APP / Control de voz Voice control / Contrôle vocal / Controllo vocale	--

COTAS Y MEDIDAS DE INSTALACIÓN DE ACCESORIOS

DIMENSIONS AND INSTALLATION MEASUREMENTS OF ACCESSORIES
COTES ET MESURES D'INSTALLATION DES ACCESSOIRES
QUOTE E MISURE DI INSTALLAZIONE DEGLI ACCESSORI

ESPEJOS CON AUMENTO

MAGNIFYING MIRRORS / MIROIRS GROSSIS-
SANTS / SPECCHI CON INGRANDIMENTO

SIN ARENADO

WITHOUT SANDBLASTING / SANS SA-
BLAGE / SENZA SABBIAURA

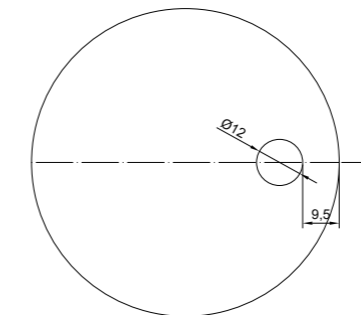
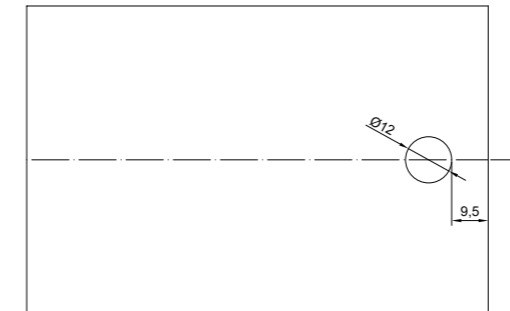

CON ARENADO

WITH SANDBLASTING / AVEC SABLAGE /
CON SABBIAURA

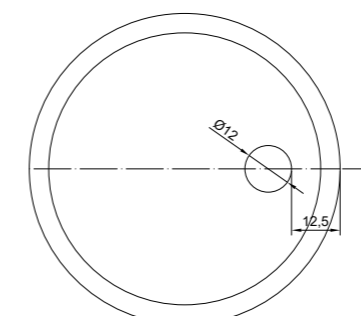
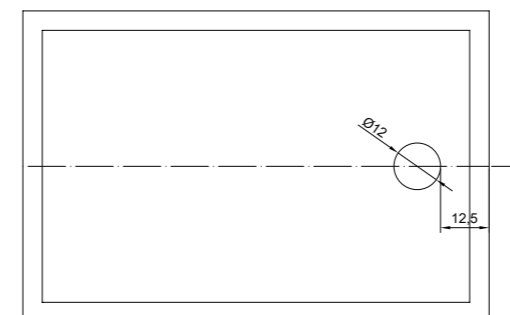

ESPEJOS CON AUMENTO LED

LED MAGNIFYING MIRRORS / MIROIRS GROS-
SISANTS À LED / SPECCHI CON INGRANDI-
MENTO LED

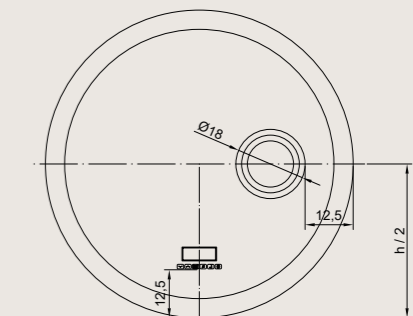
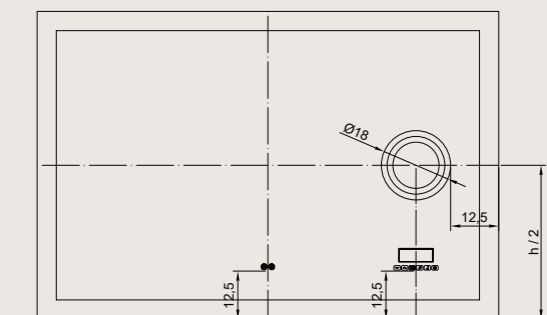
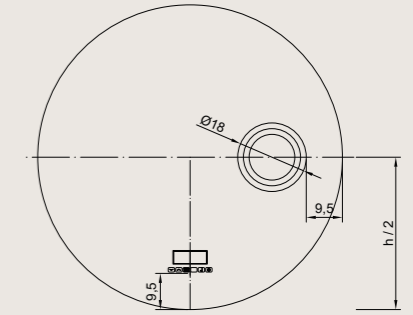
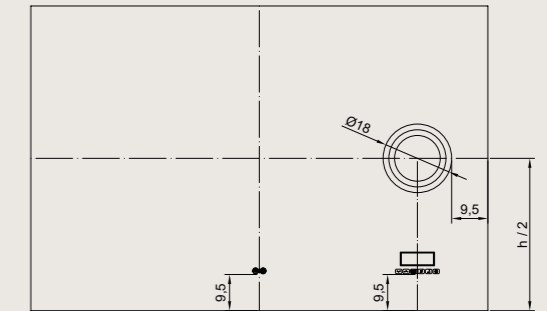

DESCARGO DE RESPONSABILIDAD

DISCLAIMER / AVERTISSEMENT / DICHIARAZIONE DI RESPONSABILITÀ

Las imágenes presentadas en este catálogo tienen un propósito meramente ilustrativo y pueden no reflejar con precisión los colores reales de los productos. Debido a las variaciones en la configuración de los monitores, la iluminación durante la toma de fotografías y otros factores técnicos, el color de los productos en las imágenes puede diferir ligeramente del color real del producto.

Nos esforzamos por proporcionar representaciones precisas de nuestros productos, pero no garantizamos que el color o el acabado del producto final coincida exactamente con lo que se muestra en las imágenes. Para todos los modelos solicitados en carta RAL deben tener en cuenta que los colores pueden verse alterados según el tipo de materia prima sobre la que se apliquen.

La empresa no asumirá responsabilidad por cualquier discrepancia entre el color de las imágenes y el color del producto final.

EN The images presented in this catalog are for illustrative purposes only and may not accurately reflect the actual colors of the products. Due to variations in monitor settings, lighting during photography, and other technical factors, the color of the products in the images may differ slightly from the actual product color.

We strive to provide accurate representations of our products but cannot guarantee that the color or finish of the final product will match exactly what is shown in the images. For all models requested in RAL color codes, please note that colors may appear altered depending on the type of raw material they are applied to.

The company will not assume responsibility for any discrepancies between the color of the images and the color of the final product.

FR Les images présentées dans ce catalogue ont un but purement illustratif et peuvent ne pas refléter fidèlement les couleurs réelles des produits. En raison des variations dans les paramètres des moniteurs, l'éclairage lors de la prise de photos et d'autres facteurs techniques, la couleur des produits sur les images peut différer légèrement de la couleur réelle du produit.

Nous nous efforçons de fournir des représentations précises de nos produits, mais nous ne garantissons pas que la couleur ou la finition du produit final correspondra exactement à ce qui est montré sur les images. Pour tous les modèles demandés dans la carte RAL, veuillez noter que les couleurs peuvent sembler modifiées en fonction du type de matière première sur laquelle elles sont appliquées.

La società ne sera pas responsabile des eventuali differenze tra il colore delle immagini e il colore del prodotto finale.

IT Le immagini presentate in questo catalogo sono puramente illustrative e potrebbero non riflettere con precisione i colori reali dei prodotti. A causa delle variazioni nelle impostazioni dei monitor, dell'illuminazione durante la fotografia e di altri fattori tecnici, il colore dei prodotti nelle immagini può differire leggermente dal colore reale del prodotto.

Ci sforziamo di fornire rappresentazioni precise dei nostri prodotti, ma non possiamo garantire che il colore o la finitura del prodotto finale corrispondano esattamente a quanto mostrato nelle immagini. Per tutti i modelli richiesti in carta RAL, si prega di notare che i colori possono apparire alterati a seconda del tipo di materia prima su cui vengono applicati.

L'azienda non si assume alcuna responsabilità per eventuali discrepanze tra il colore delle immagini e il colore del prodotto finale.

PROPIEDAD INTELECTUAL

INTELLECTUAL PROPERTY / PROPRIÉTÉ INTELLECTUELLE / PROPRIETÀ INTELLETTUALE

Todas las imágenes e ilustraciones están consideradas propiedad intelectual y están protegidas por copyright, y su reproducción total o parcial queda totalmente prohibida sin permiso de Colorban Design 2015 S.L.

EN All images and illustrations are considered intellectual property and are protected by copyright, and their total or partial reproduction is strictly prohibited without the permission of Colorban Design 2015 S.L.

FR Toutes les images et illustrations sont considérées comme propriété intellectuelle et sont protégées par le droit d'auteur, et leur reproduction totale ou partielle est strictement interdite sans l'autorisation de Colorban Design 2015 S.L.

IT Tutte le immagini e le illustrazioni sono considerate proprietà intellettuale e sono protette da copyright, e la loro riproduzione totale o parziale è severamente vietata senza il permesso di Colorban Design 2015 S.L.



Diseño de producto: Colorban Design 2015 S.L.
Product design / Conception de produit / Design di prodotto

Concepción del catálogo: Colorban Design 2015 S.L.
Catalog conception / Conception du catalogue / Concezione del catalogo

Diseño y Maquetación: Colorban Design 2015 S.L.
Design and layout / Conception et mise en page / Design e impaginazione



www.genxiadeco.com

info@genxiadeco.com

+34 960 077 901